

ANURI

Noirot

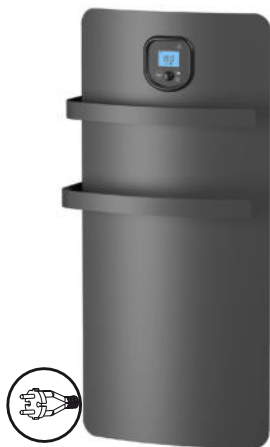

FR - Radiateur sèche-serviette
EN - Towel-drying radiator
NL - Handdoekradiator
DE - Handtuchwärmer
IT - Termoarredo elettrico
ES - Radiador toallero

PL - Grzejnik łazienkowy
BG - Радиатор за баня
CS - Koupelnový radiátor
UK - Радіатор для сушіння
рушників
HR - Grižani radijator za
ručnike

SR - Radijator za sušenje
peškira
SL - Radiator za brisače
RO - Radiator port-prosop
EL - Θερμαντικό σώμα για
πετσέτες
HU - Törülközőtartó radiátor

FR - Notice d'utilisation
EN - Instructions
NL - Gebruiksaanwijzing
DE - Bedienungsanleitung
IT - Istruzioni per l'uso
ES - Manual de utilización

PL - Instrukcja obsługi
BG - Инструкции за
употреба
CS - Návod k použití
UK - інструкція з
використання
HR - Upute za upotrebu

SR - Uputstvo za upotrebu
SL - Navodila za uporabo
RO - Manual de utilizare
EL - Οδηγίες χρήσης
HU - Használati utasítás

421AA6594 A00

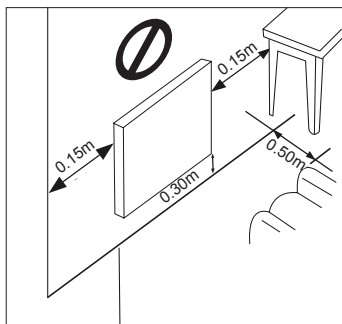
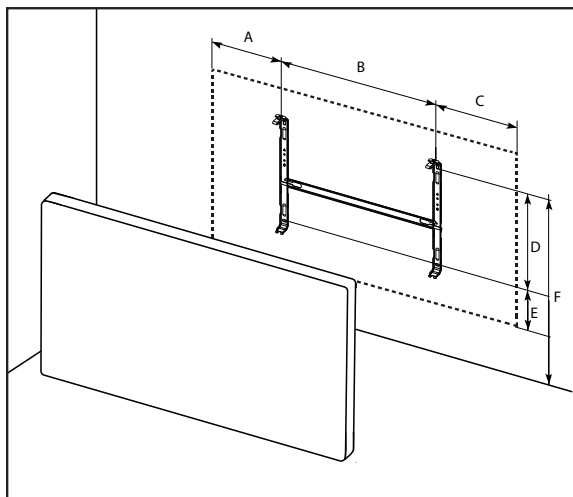

				A	B	C	D	E	F
	•	E221124	1200W	63	218	63	468	147	915

Méretek (rudakkal és rögzítő hátlappal):

Teljes teljesítmény	Statikus teljesítmény	Ventilátor teljesítmény	Szélesség X H (mm)	Vastagság (mm)	Súly (kg)
1200 W	500 W	700 W	366 x 741	174	7,6

HASZNÁLAT

Elektromos csatlakozás

- Ellenőrizze az adattáblán található elektromos jellemzők egyezését annak a hálózatnak a jellemzőivel, amelyre a berendezést csatlakoztatják.

- Az elektromos telepítésnek meg kell felelnie a telepítés országában érvényben lévő szabványoknak (Franciaország esetében ez az NFC 15-100).

- A készüléket csatlakoztatódobozon keresztül egy 230 V 50 Hz elektromos hálózathoz kell csatlakoztatni.

Gyors indítás

- Fűtés beindítása / leállítása: 

- A kívánt hőmérséklet beállítása, fordítsa el az  állítógombot és nyomja meg az érvényesítéshez.

- Az üzemmód kiválasztása: 

Komfort: Hőmérséklet kiigazítása az  állítógomb elforgatásával és nyomja meg az érvényesítéshez.

ECO : A hőmérséklet 3,5 °C-kal történő csökkentése a komfort helyezéshez képest.

Fagyvédelem : A helyiség hőmérsékletét hozzávetőleg 7°C-on tartja.

AUTO :

Előre beállított: Előre beállított vagy testre szabott program alkalmazása.

- „AUTO” vagy „előre beállított” programozási mód:

 3 mp-en keresztül történő nyomva tartása.

A „Booster” funkció

- Nyomja meg az  állítógombot és válassza ki a kívánt időtartamot.

A „Nyitott ablak”

(Fenêtre Ouverte) funkció

-Az aktiváláshoz egy másodpercig tartsa lenyomva az  gombot.

Üzembe helyezés



 - Az első bekapcsolásnál (vagy egy elég hosszú áramkimaradás után) 00:00 jelenik meg, állítsa be az órát.

A kezelőszerveken végzett bármilyen beavatkozás után 5 másodperc múlva a kijelző ismét visszatér az órára.

- Nyomja meg a  gombot a készülék fűtésének bekapcsolásához /leállításához. Le hangjelző bekapcsol, a kijelző és a jelzőfény bekapcsolnak.

- A  fűtésjelző mutatja a készülék melegítését, a fűtési igénynek megfelelően bekapcsol és kikapcsol.

A célhőmérséklet beállítása

- Az  állítógomb segítségével növelhető vagy csökkenthető a kívánt hőmérséklet. Ha ez megegyezik az Ön ideális komforthőmérsékletével, ez elmenthető az  gomb 3 mp-ig történő megnyomásával.

A hőmérséklet optimális értékre történő igazításához, a helyiséget zárva tartva hagyja a hőmérsékletet néhány órán át stabilizálódni.

Viselkedésjelző



Ez a kijelző lehetővé teszi a komforthőmérséklet beállításának optimalizálását. Helyzetének függvényében a kurzor érzékelteti a felhasználóval fogyasztásának gazdaságos jellegét. Ha a kurzor a zöld jelzésen áll, a beállított hőmérséklet az ajánlott 19°C vagy annál alacsonyabb. A kurzor a beállítási érték megváltoztatásakor jelenik meg



Automatikus működés

- Az  gomb rövid megnyomása lehetővé teszi a fűtési ütemtervnek (a **Komfort** és az **Eco** időtartományok programozása) és beállítási preferenciáinak megfelelő automatikus üzemmód működését.

Nyitott ablak érzékelés

- Az  gomb egyszeri megnyomása segítségével bekapcsolható vagy kikapcsolható a nyitott ablak funkció. A helyiségben érzékelt hirtelen hőmérséklet-csökkenés esetén ez a funkció automatikusan megszakítja a fűtést. (Pl.: nyitott ablak vagy ajtó). Amint a készülék leállt, egy sípoló hang és egy villogó zöld jelzés mutatják a készülék leállítását, az újraindításhoz nyomja meg az  gombot.

Kézi működés

- A  gomb egyszeri megnyomása segítségével leállítható a készülék automatikus működése. Az automatikus funkciók kikapcsolnak és a készülék a következő üzemmódba kerül:

- vagy **Komfort** (beállítható a kívánt hőmérséklet).
- vagy **Eco** (rövid ideig tartó távollétek esetén ajánlott).
- vagy **Fagyvédelem** (24 órát meghaladó ideig tartó távollétek esetén ajánlott).

A ventilátor működése

Amikor a ventilátor működik, a teljesítmény maximális.

1- GYORSINDÍTÁS

Az  állítógomb rövid megnyomásával a ventilátor azonnal elindítható.

Az  állítógomb elforgatásával növelhető vagy csökkenthető a ventilátor működési ideje az előre beállított időtartamok alapján.

Az előre beállított időtartamok az alábbiak:

15 perc, 30 perc, 1 óra, 2 óra.

2- IDŐTARTAM SZEMÉLYRE SZABÁSA

A ventilátor beindítása után az  állítógomb hosszan tartó (3 mp) megnyomásával 1 perces lépésekben beállítható a ventilátor működési ideje.

Az  állítógomb hosszan tartó (3 mp) megnyomásával elmenthető a módosítás későbbi használatokhoz.

3- A VENTILÁTOR LEÁLLÍTÁSA

Az  állítógomb rövid megnyomásával a ventilátor leáll.

4- A VENTILÁTOR KARBANTARTÁSA

A ventilátor optimális működésének biztosítása érdekében, 90 üzemóra után a termosztát LCD kijelzőjén megjelenik egy karbantartási üzenet



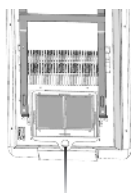

A karbantartás röviden a légbeömlő és kivezető nyílások portalanítását jelenti.







Húzza meg a fület, hogy a szűrő kiszabaduljon a helyéről.

Egyéb beállítások

1- „ECO” GAZDASÁGOS ÜZEMMÓD

Addig nyomja meg többször egymás után a  gombot, amíg a gazdaságos „ECO” mód megjelenik. 



Az Eco célérték megjelenítéséhez röviden forgassa el az  állítógombot. Az Eco célhőmérséklet módosításához.

- Nyomja meg 3 mp-ig a  gombot, amíg az Eco célhőmérséklet villogni kezd.
- A módosításhoz fordítsa el az állítógombot .
- Nyomja 3 mp-ig az  gombot a mentéshez.

Rövid ideig tartó (kevesebb, mint 12 óra) távollét esetén, a maximális gazdaságosság érdekében ajánlott ez a működés. Eredményeképpen hozzávetőleg 3,5 °C-kal csökken a hőmérséklet a komfort mód beállított célhőmérsékletéhez képest.



Az Eco célhőmérséklet nem állítható 19 °C-nál magasabbra.

2- „HG” FAGYVÉDELMI ÜZEMMÓD

Nyomja meg egymás után a  gombot, amíg a fagyvédelmi üzemmód megjelenik. 

Hosszabb ideig tartó (24 óra vagy annál több) távollét esetén, a maximális gazdaságosság érdekében ajánlott ez a működés. Ez lehetővé teszi a helyiség fagyvédelmi hőmérsékleten tartását.

3- EGYSZERŰ GYEREKZÁR

Egyszerre nyomja le 3 mp-ig az  és az  gombokat a billentyűzet lezárásához vagy feloldásához.

Egyedül a fűtés beindítás / leállítás funkció marad elérhető.



A funkció segítségével megakadályozható a készülék beállításainak elérése a nem szándékolt módosítások elkerülés érdekében.

A ventilátor funkció elérhető marad, amikor a termosztát gyerekszára be van kapcsolva.

4- GYEREKZÁR KÓDDAL

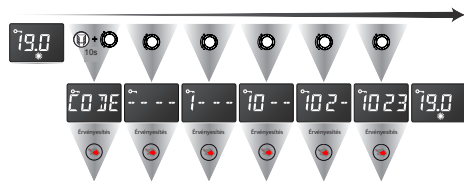

FONTOS megjegyezni ezt a kódot.

Ha elfelejti, nem tudja feloldani a billentyűzetet.

A ventilátor funkció elérhető marad, amikor a termosztát gyerekszára be van kapcsolva.

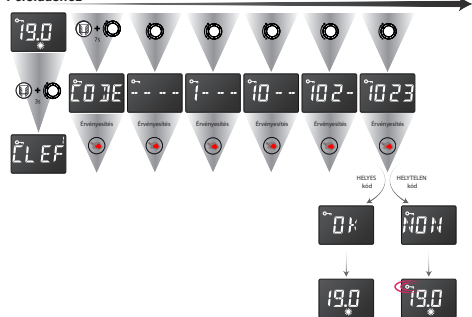

5- VISELKEDÉSJELZŐ

A viselkedésjelző kurzora a készülék gazdaságos üzemével kapcsolatban ad tájékoztatást.

A kurzor a zöld mező felé van: gazdaságos

A kurzor a piros mező felé van:

kevésbé gazdaságos

Gazdaságos működés esetén javasolt nem túllépni a 19 °C átlaghőmérsékletet a lakótér egészére nézve.

6- KIEGÉSZÍTŐ FUNKCIÓK BEÁLLÍTÁSA

Ez a menüpont lehetővé teszi bizonyos opciók lezárását vagy feloldását, valamint bizonyos beállítások módosítását.

Nyomja meg a gombot a készülék készenléti állapotba kapcsolásához.

3 másodpercig egyszerre tartsa nyomva a , és a gombokat.

Amikor a képernyőn a **N142**, megjelenik, nyomja meg 3 mp-ig az gombot, a paraméter első képernyője megjelenik.

Egyik paraméterről a másikra ugráshoz nyomja meg az állítógombot.

Belső programozás

A belső programozás: **OFF** ► nem alkalmazandó, **ON** ► alkalmazandó.

1- AZ IDŐ BEÁLLÍTÁSA

Minden esetben a programozás használatához fontos beállítani a készüléken az időt és a napot (gyári beállítás 00:00)

12 órát meghaladó áramszünet esetén az időt és a napot ismét be kell állítani a készüléken.

1-A- AZ IDŐ BEÁLLÍTÁSA

3 másodpercig egyszerre tartsa nyomva az és az gombokat.

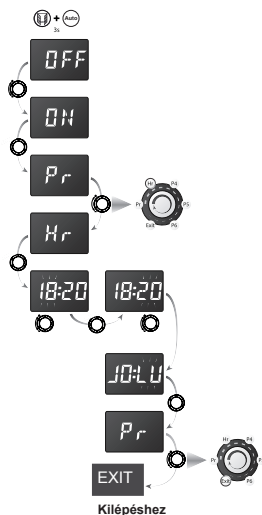

Beállítás képernyő	Jelentés		Eredmény
	A képernyő háttérvilágítása folyamatos vagy az utolsó használatot követő 10 mp-re korlátozódik		Folyamatos háttérvilágítás Háttérvilágítás 10 mp
	Hangjelző funkciók: Amikor ez a funkció aktív, a vezérlődoboz bizonyos esetekben hangot ad ki. A hangjelző a fűtés beindítás / leállítás gomb esetében mindig aktív marad.		Hangjelző kikapcsolása
	A hőmérséklet kijelzése Celsius fokban vagy Fahrenheit fokban.		Celsius fok mértékegység Fahrenheit fok mértékegység
	Célérték korlátozása: Amikor ez a funkció aktív, a Komfort hőmérséklet beállításai lehetősége korlátozott. A célhőmérséklet csak + vagy - 2 °C-kal módosítható.		Korlátozás kikapcsolva
			Korlátozás bekapcsolva

Visszatérés a felhasználói üzemmódba

2- A PROGRAMOZÁS VÉGREHAJTÁSA

Ez a funkció lehetővé teszi a fűtőkészülékének **Komfort** vagy **Eco** célérték beállítás szerinti automatikus működését.

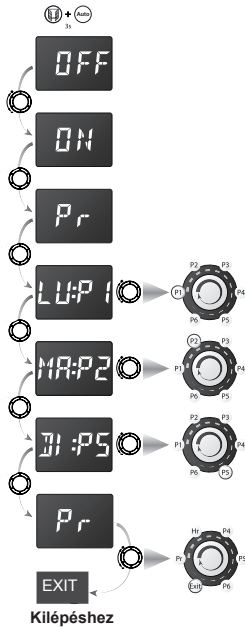

Az előre beállított (P1 - P2 - P3) és személyre szabható (P4 - P5 - P6) programok részletezése

Előre beállított program	Választás	Jelentés
<p>Hétfőtől péntekig P1</p> <p>5 órától 9 óráig 17 órától 23 óráig</p> <p>Hours</p>	P1	A P1 program reggel 5 és 9 óra között, valamint este 17 és 23 óra között biztosítja a Komfort beállítási hőmérsékletet.
<p>Hétfőtől péntekig P2</p> <p>5 órától 9 óráig 12 órától 14 óráig 17 órától 23 óráig</p> <p>Hours</p>	P2	A P2 program reggel 5 és 9 óra között, délben 12 és 14 óra között, valamint este 17 és 23 óra között biztosítja a Komfort beállítási hőmérsékletet.
<p>week-end P3</p> <p>5 órától 23 óráig</p> <p>Hours</p>	P3	A P3 program reggel 5 és este 23 óra között biztosítja a Komfort beállítási hőmérsékletet.
Személyre szabható programok	P4 P5 P6	A P4, P5 és P6 programok lehetőségét nyújtanak arra, hogy a Komfort célhőmérséklet időszavait az igények függvényében személyre szabja.

3- P4-P5-P6 PROGRAMOK SZEMÉLYRE SZABÁSA

Ez a funkció lehetővé teszi a fűtőkészülékének **Komfort** vagy **Eco** napi célérték beállítás szerinti automatikus működését.

Ha a hét minden napjához hozzá akar rendelni egy programot, a programozás menübe belépéshez 3 mp-ig tartsa lenyomva az és az gombokat.

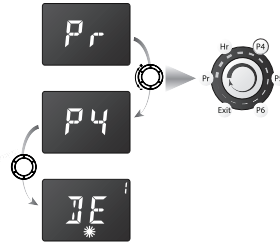

Fordítsa el az állítógombot a képernyőn megjelenő **ON** kiválasztásához .

(Az **OFF** kiválasztása kilépett ebből a beállítás menüből).

Pr megjelenik a képernyőn.

Forgassa el az állítógombot, hogy a legördülő menüből ki tudja választani a P4, P5 vagy P6 programok egyikét.

Rendelje hozzá az egyik programot (itt példaként a P4 program van kiválasztva) az állítógomb elforgatásával, és erősítse meg az állítógomb megnyomásával.

Így lehetővé válik a Komfort üzemmódban meghatározott időszavak meghatározása (lásd a példát a következő oldalon).

Gyári paraméterek visszaállítása

Az gomb nagyon hosszú (10 mp) megnyomásával visszatérhet a gyári beállításokhoz:

Komfort	19 °C
Eco	15,5 °C
Nyitott ablak érzékelés	Aktív
Gyerekszár (egyszerű vagy kóddal)	Nincs
Háttérvilágítás	10 mp
Hangjelző	Bekapcsolva
Hőmérséklet mértékegység	°C
Célérték korlátozása	Kikapcsolva
Programozás	Nincs

DIAGNOSZTIKAI SEGÍTSÉG

PROBLÉMA JELLEGE	ELLENŐRZÉS	MEGOLDÁS
A készülék nem fűt	<ul style="list-style-type: none"> ■ Bizonyosodjon meg arról, hogy a digitális kijelző aktív. 	<ul style="list-style-type: none"> ■ Nyomja meg a gombot. ■ Nyomja meg egymás után a gombot, amíg a komfort pozíció megjelenik.
	<ul style="list-style-type: none"> ■ Ha a digitális kijelző még mindig nem kapcsol be. 	<ul style="list-style-type: none"> ■ Bizonyosodjon meg arról, hogy a berendezés megszakítói be vannak kapcsolva, és nyomja meg a gombot.
	<ul style="list-style-type: none"> ■ Bizonyosodjon meg arról, hogy komfort üzemmódban van. 	<ul style="list-style-type: none"> ■ Nyomja meg egymás után a gombot, amíg a komfort pozíció megjelenik.
	<ul style="list-style-type: none"> ■ Bizonyosodjon meg arról, hogy a nyitott ablak üzemmód nincs bekapcsolva és nincs nyitott ablak vagy ajtó a helyiségben. 	<ul style="list-style-type: none"> ■ Csukja be az ajtót/ vagy az ablakot, állítsa vissza alaphelyzetbe a funkciót az gomb egymás után 2-szer történő megnyomásával.
	<ul style="list-style-type: none"> ■ A digitális kijelző aktív, a fűtésjelző ki van kapcsolva. 	<ul style="list-style-type: none"> ■ Ellenőrizze a célhőmérséklet értékét. ■ A szobahőmérséklet nem igényel fűtést. ■ A berendezés Eco vagy terhelésmentesítő üzemmódban van: bizonyosodjon meg arról, hogy a terhelésmentesítő rendszer nem kapcsolta le a berendezés áramellátását.
A berendezés egyfolytában fűt	<ul style="list-style-type: none"> ■ Ellenőrizze, hogy a hőmérséklet beállítása nem lett-e módosítva. 	<ul style="list-style-type: none"> ■ Állítsa be újra a hőmérsékletet.
	<ul style="list-style-type: none"> ■ Ellenőrizze, hogy a készülék nincs-e nyitott ajtó és/ vagy levegőáram közelében. 	<ul style="list-style-type: none"> ■ Csukja be az ajtót vagy szüntesse meg a légáramlatot.
A berendezés nem követi a programozási sorrendet	<ul style="list-style-type: none"> ■ Ellenőrizze, hogy programozás üzemmódban van-e ■ Ellenőrizze a programozást 	<ul style="list-style-type: none"> ■ Állítsa programozás üzemmódba. ■ Hajtsa végre a programozást
	<ul style="list-style-type: none"> ■ Porszívózza ki a készülék légbeömlő nyílásainál és kivezető nyílásainál felgyülemllett port. 	
MINDEN EGYÉB ESETBEN VEGYE FEL A KAPCSOLATOT EGY KÉPZETT SZAKEMBERREL		

TANÁCSOK - KARBANTARTÁS

A készülék teljesítményének megőrzése érdekében rendszeresen portalanítani szükséges a belső részeket a levegő be- és kimeneti nyílásainak porszívózásával.

Lehetőség szerint használjon univerzális felület-aktív tisztítószereket (szappan stb.) és mikroszálas törülköződöt. Az egyszerű portalanításhoz egy rongy is elegendő.

A karbantartást áramtalanított állapotban kell elvégezni és azután, hogy a készülék lehűlt.

A ventilátor optimális működésének biztosítása érdekében, a booster üzemmód 90 üzemóra működése után a termosztát LCD kijelzőjén megjelenik egy karbantartási üzenet.

A szűrő karbantartása annak portalanításából és szükség esetén tiszta vízzel történő átmosásából áll.

A visszaszámítás újraindításához a « » felirat kijelzése közben nyomja meg az állítógombot 3 mp-ig.

Amikor az újraindítás befejeződött, a képernyőn az « » felirat jelenik meg.

A KÉSZÜLÉKEKEN VÉGZETT BÁRMILYEN BEAVATKOZÁST FESZÜLTSEGMENTES ÁLLAPOTBAN, SZAKEMBERNEK KELL ELVÉGEZNIÉ.

SOHA NE HASZNÁLJON SÚROLÓSZEREKET VAGY ACETON ALAPÚ SZEREKET, AMELYEK KÁROSÍTHATJÁK A KÉSZÜLÉK BEVONATÁT.

Ajánlások és tanácsok

A fűtőberendezés első felmelegedésekor szag keletkezhet, de ez a jelenség néhány perc múlva megszűnik.

Ha a berendezése tehermentesítővel van felszerelve: A tehermentesítés elsődleges, lehetséges, hogy pillanatnyi túlfogyasztás esetén a készülék nem fűt (szárítógép + sütő + vasaló stb.). Ez normális jelenség. A normál fogyasztás helyreállása-kor a készülék fűtése újraindul.

A készüléket 230V~ 50Hz-es hálózatra való csatlakozásra tervezték.

A berendezés azonosítása			
Berendezés típusa:		Decentralizált, közvetlen működésű, fix helyre telepített elektromos fűtőberendezés	
Jellemzők			Mértékegység
Hőteljesítmény		1200W	
Névleges hőteljesítmény	Pnom	1,2	kW
Minimális hőteljesítmény (tájékoztató jellegű)	Pmin	N.A.	kW
Maximális folyamatos hőteljesítmény	Pmax,c	1,2	kW
Kiegészítő villamosenergia-fogyasztás			
Névleges hőteljesítményen	elmax	0,00	kW
Minimális hőteljesítményen	elmin	0,00	kW
Készenléti üzemmódban	elSB	0,001	kW
Jellemzők			Mértékegység
Szobahőmérséklet-szabályozás típusa			
elektronikus szobahőmérséklet-szabályozó és heti időzítő			Igen
szobahőmérséklet-szabályozó nyitott ablak érzékelővel			Igen
szobahőmérséklet-szabályozó mozgásérzékelővel			Nem
távvezérlési opció			Nem

ÜGYFÉLSZOLG.: +33 (0)9 78 45 10 22
service-client@noirof.fr
service-consommateur@noirof.fr

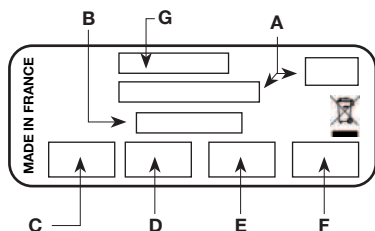

- FR** A- Référence/indice de fabrication
B- Puissance en Watt
C, D, E, F- Les certificats de conformités
G- N° du constructeur
- EN** A- Manufacturing reference/index
B- Power in Watts
C, D, E, F- The certificates of compliance
G- Manufacturer No.
- FR** A- Référence/indice de fabrication
B- Puissance en Watt
C, D, E, F- Les certificats de conformités
G- N° du constructeur
- NL** A- Referentie/fabricage-index
B- Vermogen in Watt
C, D, E, F- Conformiteitscertificaten
G- Nummer van de fabrikant
- DE** A- Referenz/Herstellungsindex
B- Leistung in Watt
C, D, E, F- Die Konformitätsbescheinigungen
G- Nummer des Herstellers
- IT** A- Riferimento/indice di fabbricazione
B- Potenza in Watt
C, D, E, F- Certificati di conformità
G- N° del fabbricante
- ES** A- Referencia/Índice de fabricación
B- Potencia en vatios
C, D, E, F- Certificados de conformidad
G- Número del fabricante
- PL** A- odniesienie/znak producenta
B- moc w watach
C, D, E, F- certyfikaty zgodności
G- numer producenta
- BG** A- Референция/индекс за производство
B- Мощност във ватове
C, D, E, F - Сертификати за съответствие
G- Номер на производителя
- CS** A- Označení / výrobní číslo
B- Výkon ve wattech
C, D, E, F- Osvědčení o shodnosti
G- Č. výrobce
- UK** A- номер за каталогом/виробничий код
B- потужність у Вт
C, D, E, F- сертифікати відповідності
G- конструктор №
- HR** A- Referenca/indeks proizvodnje
B- Snaga u vatima
C, D, E, F- Potvrde o skladnosti
G- Broj proizvođača
- SR** A- Reference/fabrički pokazatelj
B- Snaga u vatima
C, D, E, F- Sertifikati o usaglašenosti
G- Broj proizvođača
- SL** A- Referenca/oznaka proizvodnje
B- Moč v vatih
C, D, E, F- Potrdila o skladnosti
G- Številka proizvajalca
- RO** A- Referință/indice de fabricare
B - Putere în wați
C, D, E, F - Certificate de conformitate
G- Nr. producător
- EL** A- Αρ. αναφοράς/δείκτης κατασκευής
B- Ισχύς σε Watt
C, D, E, F- Τα πιστοποιητικά συμμόρφωσης
G- Αρ. κατασκευαστή
- HU** A- Hivatkozás/gyártási mutató
B- teljesítmény Wattban
C, D, E, F- Megfelelőségi tanúsítványok
G- gyártó száma



FR
**Cet appareil
et ses accessoires
se recyclent**

REPRISE
À LA LIVRAISON

OU

À DÉPOSER
EN MAGASIN

OU

À DÉPOSER
EN DÉCHÈTERIE

Points de collecte sur www.quefairede mesdechets.fr
Privilégiez la réparation ou le don de votre appareil !

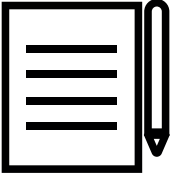



Noirot

CUSTOMER SERVICE:
KLANTENSERVICE:
KUNDENDIENST:
SERVIZIO CLIENTI:
SERVICIO DE ATENCIÓN AL CLIENTE:

SERVICE CLIENT : +33 (0)9 78 45 10 22
service-client@noirot.fr
service-consommateur@noirot.fr

noirot.fr

