

**instruction manual
eredeti használati utasítás
návod na použitie
manual de utilizare
Bedienungsanleitung
uputstvo za upotrebu
návod k použití
uputa za uporabu**

EN -Safety and maintenance / H - Biztonság és karbantartás / SK - Bezpečnosť a údržba / RO - Siguranță și întreținere / D - Sicherheit und Wartung / SRB-MNE - Bezbednost i održavanje / CZ - Bezpečnost a údržba / HR-BIH - Sigurnost i održavanje	4 – 29
EN -Functions / H - Funkciók / SK - Funkcie / RO - Funcții / D - Funktionen / SRB-MNE - Funkcije / CZ - Funkce / HR-BIH - Funkcije	30 – 37



figure 1. • 1. ábra • 1. obraz • figura 1. • Abb. 1 • 1. skica • 1. obrázek • 1. slika

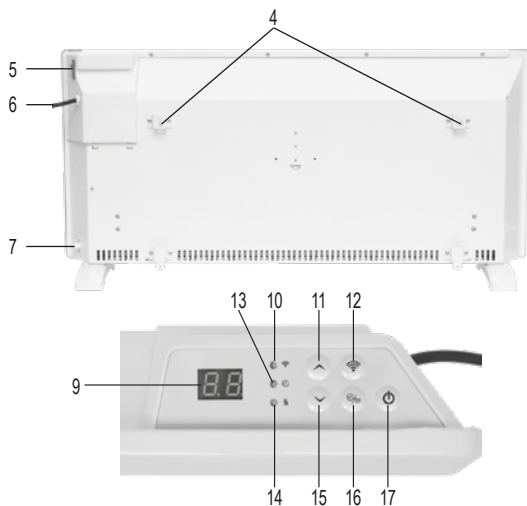
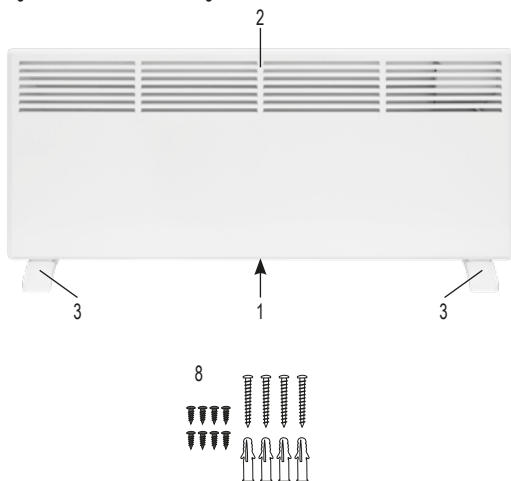

figure 2. • 2. ábra • 2. obraz • figura 2. • Abb. 2 • 2. skica • 2. obrázek • 2. slika



figure 3. • 3. ábra • 3. obraz • figura 3. • Abb. 3 • 3. skica • 3. obrázek • 3. slika

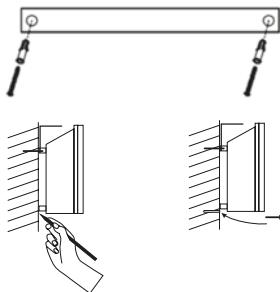

figure 4. • 4. ábra • 4. obraz • figura 4. • Abb. 4 • 4. skica • 4. obrázek • 4. slika

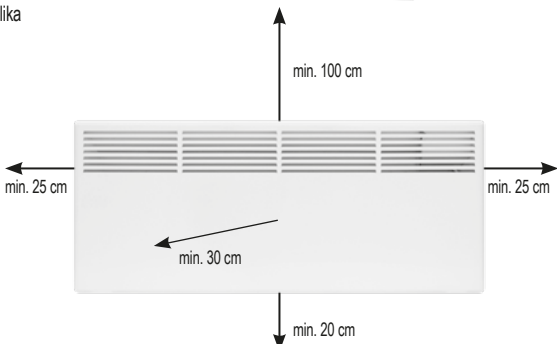
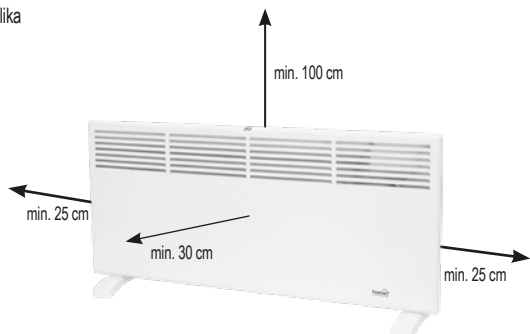
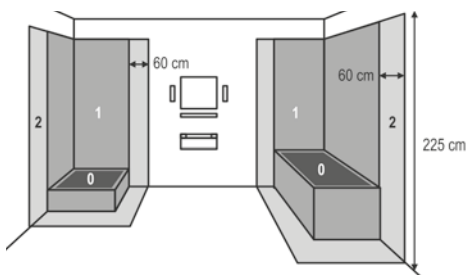

figure 5. • 5. ábra • 5. obraz • figura 5. • Abb. 5 • 5. skica • 5. obrázek • 5. slika



	EN	H	SK	RO	D	SRB-MNE	CZ	HR-BIH
	STRUCTURE (Figure 1.)	FELÉPÍTÉS (1. ábra)	ŠTRUKTÚRA (1. obrázok)	STRUCTURĂ (Figura 1.)	AUFBAU (Abb. 1)	SASTAVNI DELOVI (1. skica)	POPIS (1. schéma)	DIJELOVI UREĐAJA (Šlika 1.)
1.	cold air inlet	hideg levegő bevezető nyílás	prívod studeného vzduchu	orificiu de admitere aer rece	Kaltlufteinlass	otvor za ulaz hladnog vazduha	přívod studeného vzduchu	ulaz hladnog zraka
2.	hot air outlet	meleg levegő kivezető nyílás	výstup horúceho vzduchu	orificiu de evacuare aer cald	Heißluftauslass	otvor za izlaz toplog vazduha	výstup horkého vzduchu	izlaz toplog zraka
3.	sleeper	talpak	nožičky	tălpi	Füße	nožice	nožičky	poplate
4.	wall mounting points	fali rögzítési pontok	montážne body na stenu	puncte de ancorare pe perete	Wandbefestigungspunkte	tačke za zidnu montažu	montážní body na stěnu	točke za pričvršćivanje na zid
5.	Main switch	főkapcsoló	hlavný spínač	Înterupător principal	Hauptschalter	glavni prekidač	Hlavní vypínač	glavni prekidač
6.	power connection cable	hálózáti csatlakozókábel	sieťový pripojovací kábel	cablu de rețea	Netzanschlusskabel	mrežni priključni kabl	kabel pro připojení napájení	mrežni priključni kabl
7.	heat sensor	hőérzékelő	senzor teploty	senzor de căldură	Wärmesensor	toplotni senzor	tepelný senzor	senzor topline
8.	screws, dowels	csavarok, tiplik	skrutky, hmoždinky	șuruburi, dibluri	Schrauben, Dübel	šrafovi, tiple	šrouby, hmoždinky	vijci, tiple
	PARTS OF THE CONTROL PANEL	A KEZELŐPANEL RÉSZEI	ČASTI OVLÁDACIEHO PANELA	COMPONENTELE PANOUȚII DE COMANDĂ	TEILE DES BEDIENFELDS	DELOVI KONTROLNE TABLE	ČASTI OVLÁDACÍHO PANELU	DIJELOVI UPRAVLJAČKE PLOČE
9.	LED display	LED kijelző	LED displej	Indicator LED	LED-Anzeige	LED displej	Displej LED	LED zaslon
10.	Wifi status LED	Wifi állapotlejző LED	LED kontrolka stavu Wifi	LED prívod starea Wifi	Wifi-Status-LED	LED indikator statusa Wifi-ja	LED dioda stavu Wifi	LED indikator Wifi statusa
11.	increase value button	érték növelése gomb	tlačidlo na zvýšenie hodnoty	buton de creștere a valorii	Wert erhöhen-Schaltfläche	dugme za povećanje vrednosti	tlačítko pro zvýšení hodnoty	tipka za povećanje vrijednosti
12.	WIFI button	WIFI gomb	tlačidlo WIFI	buton Wifi	WIFI-Taste	Wifi dugme	Tlačítko WIFI	WIFI tipka
13.	switch-off timing indicator LED	kikapcsolás időzítés visszajelző LED	LED kontrolka času vypnutia	indicator LED de temporizare a opririi	Ausschaltzeit-anzeige LED	LED indikator vremena isključivanja	indikátor časování vypnutí LED	LED indikator vremena isključivanja
14.	heating indicator LED	fűtés visszajelző LED	LED kontrolka ohrevania	indicator LED de încălzire	Heizungsanzeige-LED	LED indikator grejanja	indikátor ohřevu LED	LED indikator grijanja
15.	decrease value button	érték csökkentése gomb	tlačidlo na zníženie hodnoty	buton de reducere a valorii	Wert verringern-Schaltfläche	dugme za smanjenje vrednosti	tlačítko pro snížení hodnoty	tipka za smanjenje vrijednosti
16.	switch off timer / window opening detection button	kikapcsolás időzítő / ablaknyitás érzékelés gomb	časovač vypnutia / tlačidlo detekcie otvorenia okna	buton temporizator oprire / sesizare geam deschis	Ausschalttimer / Fensteröffnungserkennungstaste	tajmer za isključivanje / dugme za detekciju otvaranja prozora	časovač vypnutí / tlačítko detekce otevření okna	tajmer za isključivanje / tipka za detektiranje otvaranja prozora
17.	on / standby button	be / készenlét gomb	tlačidlo zapnutia / pohotovostného režimu	butonul de pornire/standby	Ein / Standby-Taste	dugme za uključivanje/ pripravnost	tlačítko zapnutí / pohotovostního režimu	tipka za uključivanje / pripravnost

EN SMART CONVECTOR HEATER

IMPORTANT SAFETY INSTRUCTIONS

READ CAREFULLY AND KEEP FOR FUTURE REFERENCE!

WARNINGS

1. Please read and keep the following instructions before using the product. The original instructions are in Hungarian language.
2. Children under the age of 3 should be kept away from the device unless they are under constant supervision. Children over 3 years of age and under 8 years of age should only be allowed to switch the appliance on/off if it is placed and installed in its normal operating position, and they are supervised or instructed in the safe use of the appliance and understand the hazards of use.
3. This appliance should not be used by persons with reduced physical, sensory or mental capabilities, or lacking experience and knowledge, or by children aged 8 years and over, unless they are supervised or instructed in the safe use of the appliance and understand the hazards involved. Children should not play with the appliance. Children should not be allowed to clean or carry out user maintenance on the appliance unless supervised. **WARNING: Some parts of this appliance may become very hot and cause burns. Special care should be taken when children and vulnerable people are present.**
4. Attention! Do not use this heater in small rooms occupied by persons who are unable to leave the room independently, unless constant supervision is provided.
5. Attention! To reduce the risk of fire, keep fabrics, curtains or any other combustible material at least 1 m away from the air outlet.
6. Make sure that the device has not been damaged during transport!
7. Do not use the device if it has been dropped!
8. Do not use the device if there is visible damage!
9. Do not place in a direct corner, observe the minimum installation distances shown in Figures 2 and 3. Observe the safety regulations in force in your country!
10. The appliance is intended to be used for air heating only, not for general heating purposes.
11. Do not use where flammable vapours or explosive dust may be released! Do not use in flammable or explosive atmospheres!
12. DO NOT use near a bathtub, sink, shower, swimming pool or sauna!
13. It is STRICTLY FORBIDDEN to install and use the appliance in rooms with baths and showers (see Figure 4) in zones 0, 1.
14. All circuits in a room containing a bath or shower must be protected by one or more RCDs with a maximum rated trip current of 30 mA!
15. In rooms with baths or showers, take into account local, specific national conditions when installing the appliance.
16. The heater must be installed so that a person in the bath or shower cannot touch the switches or other controls.
17. The device must not be placed directly under a mains socket!

18. Mount the appliance on a vertical surface only!
19. When installing, take into account the material and load-bearing capacity of the wall.
20. Make sure that the heater is stable on the wall before applying power!
21. Can only be operated under constant supervision!
22. Do not operate near children without supervision!
23. Do not use the device in vehicles or in confined spaces (< 5 m²) (e.g. lifts)!
24. If you are not going to use the device for a longer period of time, switch it off and then unplug the power cord. Store the appliance in a dry, cool place.
25. Before moving the heater, always switch off the power and allow it to cool down!
26. If you notice any abnormalities (e.g. you hear an unusual noise coming from the appliance or smell a burning smell), switch it off and disconnect the power immediately.
27. Make sure that no objects or liquids enter the appliance through the openings.
28. Protect from dust, humidity, sun and direct heat!
29. Disconnect the appliance by pulling out the plug before cleaning!
30. Never touch the device or the connection cable with wet hands!
31. It should only be connected to a 230 V~ / 50 Hz grounded wall socket!
32. Unwind the connection cable completely!
33. Do not run the connecting cable through the appliance or near air inlets and outlets!
34. Do not use an extension cord or power strip to connect the appliance!
35. Position the appliance so that the plug is easily accessible and can be pulled out.
36. Route the connection cable so that it cannot be accidentally disconnected or tripped over!
37. Private use only, no industrial use allowed!
38. Due to continuous improvements, technical specifications and design are subject to change without notice.
39. The current instructions for use can be downloaded from www.somogyi.hu.
40. We accept no responsibility for any printing errors and apologise for any inconvenience.



Meaning of symbol on appliance: **Do not cover!**

Covering the unit can cause overheating, fire or electric shock!



Caution: Risk of electric shock! Do not attempt to disassemble or modify the unit or its accessories. In case any part is damaged, immediately power off the unit and seek the assistance of a specialist.



In the event that the power cable should become damaged, it should only be replaced by the manufacturer, its service facility or similarly qualified personnel.

STARTUP

1. Carefully remove the packaging material before use to avoid damaging the appliance or the connecting cable. Do not put the appliance into service if it is damaged in any way!
2. Remove the device from the box.
3. Screw the supplied feet to the bottom of the heater (**Figure 2**) using 4 small screws per foot.
4. Set them on their feet on a solid, level surface!

5. For wall use, fix the heater to the wall without the feet using the supplied long screws and plastic dowels (**Figure 3**).
 - a.) For operation, the free flow of warm air must be ensured, so choose the wall mounting location according to the diagram. The appliance must not be installed directly below the mains socket!
 - b.) For the two upper fixing points, drill two holes of the appropriate size in the wall using the supplied paper template, in a horizontal line 530 mm apart.
 - c.) Insert the dowels into the holes, then screw the supplied long screws into the dowels so that the screw heads protrude about 2 mm from the plane of the wall.
 - d.) Hook the two upper fixing points of the device onto the screw heads, lower them, move them slightly to the left and then lower them completely.
 - e.) Now mark the position of the holes on the wall at the two lower fixing points.
 - f.) Hang the device from the wall. Drill the bottom holes in the wall, insert the dowels into the holes.
 - g.) Hang the unit back on the wall, then fix it to the wall using the two long screws at the lower fixing points.
6. The main switch of the device must be switched off!
7. Plug the device into a standard grounded wall outlet! The device is now ready for use.

CLEANING, MAINTENANCE

Cleaning the appliance may be necessary at intervals depending on the level of contamination, but at least once a month to ensure optimal performance.

1. Before cleaning, switch off the appliance and disconnect the power by pulling out the plug.
2. Allow the appliance to cool down (min. 30 minutes).
3. Clean the metal front panel and the air inlet (bottom) with a vacuum cleaner and brush.
4. Use a slightly damp cloth to clean the outside of the appliance. Do not use aggressive cleaning agents! Do not get water inside the appliance or on the electrical components!

TROUBLESHOOTING

Error phenomenon	Possible solution to the error
The appliance is not heating.	Check the thermostat settings.
	Overheating protection may have been activated.
The overheating protection is activated frequently.	Clean the device.



DISPOSAL

Waste equipment must be collected and disposed separately from household waste because it may contain components hazardous to the environment or health. Used or waste equipment may be dropped off free of charge at the point of sale, or at any distributor which sells equipment of identical nature and function. Dispose of product at a facility specializing in the collection of electronic waste. By doing so, you will protect the environment as well as the health of others and yourself. If you have any questions, contact the local waste management organization. We shall undertake the tasks imposed upon the manufacturer pursuant to the relevant regulations and shall bear all associated costs arising from such.

Simplified EU Declaration of Conformity

Somogyi Elektronik Ltd. certifies that the FK421WIFI radio equipment complies with the Directive 2014/53/EU. The full text of the EU Declaration of Conformity is available at the following web address: somogyi@somogyi.hu.

H SMART KONVEKTOR FŰTŐTEST

FONTOS BIZTONSÁGI UTASÍTÁSOK

OLVASSA EL FIGYELMESEN ÉS ŐRIZZE MEG A KÉSŐBBI FELHASZNÁLÁSHOZ!

FIGYELMEZTETÉSEK

1. A termék használatba vétele előtt, kérjük, olvassa el az alábbi használati utasítást és őrizze is meg. Az eredeti leírás magyar nyelven készült.
2. A 3 évesnél fiatalabb gyermekeket távol kell tartani a készüléktől, kivéve, ha folyamatos felügyelet alatt állnak. A 3 évesnél idősebb és 8 évesnél fiatalabb gyermekek csak ki-/bekapcsolhatják a készüléket, feltéve, ha azt a normál működési helyzetében helyezték el és telepítették, valamint felügyelet alatt vannak vagy a készülék biztonságos használatára vonatkozó útmutatást kapnak, és megértik a használatból adódó veszélyeket.
3. Ezt a készüléket azok a személyek, akik csökkent fizikai, érzékelési vagy szellemi képességekkel rendelkeznek, vagy akiknek a tapasztalata és a tudása hiányzik, továbbá gyermekek 8 éves kortól csak abban az esetben használhatják, ha az felügyelet mellett történik, vagy a készülék biztonságos használatára vonatkozó útmutatást kapnak, és megértik a használatból eredő veszélyeket. Gyermekek nem játszhatnak a készülékkel. Gyermekek kizárólag felügyelet mellett végezhetnek a készülék tisztítását vagy felhasználói karbantartását. **FIGYELEM: Ezen készülék néhány része nagyon forróvá válhat és égési sérülést okozhat. Különösen vigyázni kell, ha gyermekek és kiszolgáltatók emberek vannak jelen.**
4. Figyelem! Ne használja ezt a fűtőberendezést kis helyiségekben, ha olyan személyek tartózkodnak bennük, akik nem képesek önállóan elhagyni a helyiséget, kivéve, ha állandó felügyeletet biztosítanak.
5. Figyelem! A tűzveszély csökkentése érdekében a textiliákat, függönyöket vagy bármely más gyúlékony anyagot tartson legalább 1 m távolságra a levegőkimenettől.
6. Bizonyosodjon meg róla, hogy a készülék nem sérült meg a szállítás során!
7. Tilos a készüléket használni, ha azt korábban leejtették!
8. Látható sérülés esetén tilos a készüléket használni!
9. Ne helyezze közvetlen sarokba, tartsa be a 2. és 3. ábrán feltüntetett minimális beépítési távolságokat! Vegye figyelembe a mindenkori országban érvényes biztonsági előírásokat!
10. A készülék rendeltetése szerint csak a levegő felmelegítésére használható, általános melegítési célokra nem.
11. Tilos ott használni, ahol gyúlékony gőz vagy robbanásveszélyes por szabadulhat fel! Ne használja gyúlékony vagy robbanásveszélyes környezetben!
12. A készüléket TILOS fürdőkád, mosdókagyló, zuhany, úszómedence vagy szauna közelében használni!

13. A készüléket SZIGORÚAN TILOS fürdőkádat és zuhanyt tartalmazó helyiségek (lásd 4. ábra) 0-s, 1-es zónáiban üzembe helyezni, használni.
14. A fürdőkádat vagy zuhanyt tartalmazó helyiségben minden áramkört egy vagy több, legfeljebb 30 mA névleges kioldóáramú áram-védőkapcsolóval (RCD-vel) kell védeni!
15. A fürdőkádat vagy zuhanyt tartalmazó helyiségekben a készülék üzembe helyezésekor vegye figyelembe a helyi, speciális nemzeti feltételeket.
16. A fűtőkészüléket úgy kell felszerelni, hogy a fürdőkádban vagy a zuhany alatt tartózkodó személy ne tudja a kapcsolókat vagy más vezérlőeszközöket megérinteni.
17. A készüléket tilos közvetlenül hálózati csatlakozóaljzat alatt elhelyezni!
18. A készüléket kizárólag függőleges felületre szerelje!
19. A felszerelésnél vegye figyelembe a fal alapanyagát, teherbírását!
20. Mielőtt áram alá helyezi a készüléket, győződjön meg róla, hogy a fűtőkészülék stabilan van a falon!
21. Csak folyamatos felügyelet mellett üzemeltethető!
22. Tilos gyermekek közelében felügyelet nélkül működtetni!
23. Tilos a készüléket gépjárművekben vagy szűk ($< 5 \text{ m}^2$), zárt helyiségekben használni (pl. lift)!
24. Ha hosszabb ideig nem használja, a készüléket kapcsolja ki, majd húzza ki a csatlakozókábelt! A készüléket száraz, hűvös helyen tárolja!
25. Mielőtt mozgatja a fűtőtestet, minden esetben áramtalanítsa azt és hagyja lehűlni!
26. Ha bármilyen rendellenességet észlel (pl. szokatlan zajt hall a készülékből, vagy égett szagot érez) azonnal kapcsolja ki és áramtalanítsa!
27. Ügyeljen arra, hogy a nyílásokon keresztül semmilyen tárgy vagy folyadék ne kerülhessen a készülékbe.
28. Óvja portól, párától, napsütéstől és közvetlen hősugárzástól!
29. Tisztítás előtt áramtalanítsa a készüléket a csatlakozódugó kihúzásával!
30. A készüléket és a csatlakozókábelt vizes kézzel soha ne érintse meg!
31. Csak 230 V~ / 50 Hz feszültségű földelt fali csatlakozóaljzatba szabad csatlakoztatni!
32. A csatlakozókábelt teljesen tekerje le!
33. Ne vezesse a csatlakozókábelt a készüléken, vagy a levegő be- és kivezető nyílások közelében!
34. Ne használjon hosszabbítót vagy elosztót a készülék csatlakoztatásához!
35. A készüléket úgy helyezze el, hogy a csatlakozódugó könnyen hozzáférhető, kihúzható legyen!
36. Úgy vezesse a csatlakozókábelt, hogy az véletlenül ne húzódhasson ki, illetve ne botolhasson meg benne senki!
37. Csak magáncélú felhasználás engedélyezett, ipari nem!
38. A folyamatos továbbfejlesztések miatt műszaki adat és a dizájn előzetes bejelentés nélkül is változhat.
39. Az aktuális használati utasítás letölthető a www.somogyi.hu weboldalról.
40. Az esetleges nyomdahibákért felelősséget nem vállalunk, és elnézést kérünk.



A készüléken lévő pictogram jelentése: **Tilos letakarni!**
Letakarása túlmelegedést, tűzvesélyt, áramütést okozhat!

 **Áramütésveszély!** Tilos a készülék vagy tartozékainak szétszerelése, átalakítása! Bármely rész megsérülése esetén azonnal áramtalanítsa és forduljon szakemberhez.

 Ha a hálózati csatlakozóvezeték megsérül, akkor a cserét kizárólag a gyártó, annak javító szolgáltatója vagy hasonlóan szakképzett személy végezheti el!

ÜZEMBE HELYEZÉS

1. Üzembe helyezés előtt óvatosan távolítsa el a csomagolóanyagot, nehogy megsértse a készüléket vagy a csatlakozóvezetékét. Bármilyen sérülés esetén tilos üzembe helyezni!
2. Vegye ki a dobozból a készüléket.
3. A mellékelt talpakat csavarozza rá a fűtőttest aljára (**2. ábra**). Ehhez talpanként 4 kis csavart használjon.
4. Állítsa a talpára a készüléket, szilárd, vízszintes felületre!
5. Fali használat esetén a fűtőttestet a talpak nélkül, a mellékelt hosszú csavarokkal és a műanyag tiplikkel rögzítse a falhoz (**3. ábra**).
 - a.) A működéshez biztosítani kell a meleg levegő szabad áramlását, ezért az ábrának megfelelően válassza ki a falra rögzítés helyét! A készüléket tilos közvetlenül hálózati csatlakozóaljzat alatt elhelyezni!
 - b.) A két felső rögzítési pont részére fúrjon két megfelelő méretű furatot a falba a mellékelt papírsablon segítségével, vízszintes vonalban, egymástól 530 mm-re.
 - c.) Helyezze a tipliket a furatokba, majd a mellékelt hosszú csavarokat csavarozza be a tiplikbe úgy, hogy a csavarfejek a fal síkjából kb. 2 mm-t álljanak ki.
 - d.) Akassza rá a készülék két felső rögzítési pontját a csavarfejekre, engedje le, mozdítsa kissé balra, majd engedje teljesen le.
 - e.) Most jelölje át a két alsó rögzítési pontnál a furatok helyét a falra.
 - f.) Akassza le a készüléket a falról. Fúrja ki az alsó furatokat a falban, helyezze be a furatokba a tipliket.
 - g.) Akassza vissza a falra a készüléket, majd a két hosszú csavarral rögzítse az alsó rögzítési pontoknál a falhoz.
6. A készülék főkapcsolója kikapcsolt állapotban legyen!
7. Csatlakoztassa a készüléket szabványos földelt fali csatlakozóaljzatba! Ezzel a készülék üzemkés.

TISZTÍTÁS, KARBANTARTÁS

A készülék optimális működése érdekében a szennyeződés mértékétől függő gyakorisággal, de legalább havonta egyszer szükséges lehet a készülék tisztítása.

1. Tisztítás előtt kapcsolja ki a készüléket, majd áramtalanítsa a csatlakozódugó kihúzásával!
2. Hagyja lehűlni a készüléket (min. 30 perc).
3. A fém előlapot és a levegő bemeneti nyílást (alul) porszívóval, kefefeltéttel tisztítsa meg.
4. Enyhén nedves ruhával tisztítsa meg a készülék külsejét. Ne használjon agresszív tisztítószeret!
A készülék belsejébe, az elektromos alkatrészekre nem kerülhet víz!

HIBAELHÁRÍTÁS

Hibajelenség	A hiba lehetséges megoldása
A készülék nem fűt.	Ellenőrizze a termosztát beállításait.
	Aktiválódhatott a túlmelegedés elleni védelem.
Sűrűn aktiválódik a túlmelegedés elleni védelem.	Tisztítsa meg a készüléket.



ÁRTALMATLANÍTÁS

A hulladékká vált berendezést elkülönítetten gyűjtse, ne dobja a háztartási hulladékba, mert az a környezetre vagy az emberi egészségre veszélyes összetevőket is tartalmazhat! A használt vagy hulladékká vált berendezés térítésmentesen átadható a forgalmazás helyén, illetve valamennyi forgalmazónál, amely a berendezéssel jellegében és funkciójában azonos berendezést értékesít. Elhelyezheti elektronikai hulladék átvételére szakosodott hulladékgyűjtő helyen is. Ezzel Ön védi a környezetet, embertársai és a saját egészségét. Kérdés esetén keresse a helyi hulladékkezelő szervezetet. A vonatkozó jogszabályban előírt, a gyártóra vonatkozó feladatokat vállaljuk, az azokkal kapcsolatban felmerülő költségeket viseljük. Tájékoztatás a hulladékkezelésről: www.somogyi.hu.

Egyszerűsített EU megfeleléségi nyilatkozat

A Somogyi Elektronik Kft. igazolja, hogy az FK421WIFI rádió-berendezés megfelel a 2014/53/EU irányelvnek. Az EU Megfeleléségi Nyilatkozat teljes szövege elérhető a következő internetes címen: somogyi@somogyi.hu.

SK KONVEKTOROVÝ SMART OHRIEVAČ

DÔLEŽITÉ BEZPEČNOSTNÉ POKYNY

POZORNE SI PREČÍTAJTE A USCHOVAJTE PRE BUDÚCE POUŽITIE!

UPOZORNENIA

1. Pred použitím výrobku si pozorne prečítajte tento návod na použitie a starostlivo si ho uschovajte. Tento návod je preklad originálneho návodu.
2. Spotrebič držte mimo dosahu detí do 3 rokov, okrem prípadu, keď deti máte neustále pod dozorom. Deti staršie ako 3 roky a mladšie ako 8 rokov môžu spotrebič len za- a vypnúť za predpokladu, že je umiestnený a inštalovaný vo svojej normálnej prevádzkovej polohe, ak sú deti pod dozorom alebo sú poučení o bezpečnom používaní spotrebiča a pochopia možné nebezpečenstvá pri používaní výrobku.
3. Spotrebič nie je určený na používanie osobami so zníženými fyzickými, zmyslovými alebo mentálnymi schopnosťami, alebo s nedostatkom skúseností a vedomostí, vrátane detí od 8 rokov, používať ho môžu len pokiaľ im osoba zodpovedá za ich bezpečnosť, poskytuje dohľad alebo ich poučí o bezpečnom používaní spotrebiča a pochopia nebezpečenstvá pri používaní výrobku. Deti by mali byť pod dohľadom, aby sa so spotrebičom nehrali. Čistenie alebo údržbu výrobku môžu vykonať deti len pod dohľadom. **POZOR: Niektoré časti tohto spotrebiča môžu**

byť horúce a môžu spôsobiť popáleniny. Obzvlášť treba dávať pozor, keď sú v prítomnosti spotrebiča deti a osoby so zníženými fyzickými a mentálnymi schopnosťami.

4. Pozor! Nepoužívajte tento ohrievač v malých miestnostiach obývaných osobami, ktoré nie sú schopné samostatne opustiť miestnosť, pokiaľ nie je zabezpečený stály dohľad.
5. Pozor! Aby ste znížili riziko požiaru, udržiavajte tkaniny, záclony alebo akýkoľvek iný horľavý materiál vo vzdialenosti najmenej 1 m od výstupu vzduchu.
6. Skontrolujte, či prístroj sa nepoškodil pri doprave!
7. Je zakázané používať prístroj, keď predtým spadol na zem!
8. Je zakázané používať prístroj v prípade viditeľného poškodenia!
9. Neumiestňujte ho priamo do rohu, dodržiavajte minimálne vzdialenosti uvedené na obrázkoch 2 a 3. Berte ohľad na bezpečnostné pokyny, ktoré môžu byť daným štátom špecifické.!
10. Spotrebič je určený len na ohrev vzduchu, nie na všeobecné vykurovanie.
11. Nepoužívajte tam, kde sa môžu uvoľňovať horľavé výpary alebo výbušný prach! Nepoužívajte v horľavom alebo výbušnom prostredí!
12. NEPOUŽÍVAJTE v blízkosti vane, umývadla, sprchy, bazéna alebo sauny!
13. Je prísne ZAKÁZANÉ inštalovať a používať spotrebič v miestnostiach s vaňou a sprchou (pozri obrázok 4) v zónach 0, 1.
14. Všetky obvody v miestnosti s vaňou alebo sprchou musia byť chránené jedným alebo viacerými prúdovými chráničmi s maximálnym menovitým vypínacím prúdom 30 mA!
15. V miestnostiach s vaňou alebo sprchou zohľadnite pri inštalácii spotrebiča miestne, špecifické podmienky v danom štáte.
16. Ohrievač musí byť nainštalovaný tak, aby sa osoba vo vani alebo sprche nemohla dotknúť spínačov alebo iných ovládacích prvkov.
17. Zariadenie nesmie byť umiestnené priamo pod sieťovou zásuvkou!
18. Spotrebič montujte len na zvislý povrch!
19. Pri inštalácii zohľadnite materiál a nosnosť steny.
20. Pred pripojením napájania sa uistite, že je ohrievač stabilne pripevnený na stene!
21. Môže sa používať len pod stálym dohľadom!
22. Neprevádzkujte v blízkosti detí bez dozoru!
23. Prístroj nepoužívajte v motorových vozidlách alebo v úzkych, uzavretých miestnostiach (< 5 m², napr. výťah)!
24. Ak zariadenie nebudete dlhší čas používať, vypnite ho a potom odpojte napájací kábel. Spotrebič skladujte na suchom a chladnom mieste.
25. Pred premiestnením ohrievača vždy vypnite napájanie a nechajte ho vychladnúť!
26. Ak počas používania zistíte akúkoľvek poruchu (napr. zvýšený hluk alebo cítite zvláštny zápach), okamžite vypnite prístroj a odpojte ho od elektrickej siete!
27. Dbajte na to, aby sa cez otvory do prístroja nedostali žiadne predmety alebo tekutina!
28. Chráňte pred prachom, parou, priamym slnečným a tepelným žiarením!
29. Pred čistením prístroj odpojte od elektrickej siete vytiahnutím zástrčky zo zásuvky!
30. Nikdy sa nedotýkajte zariadenia alebo pripojovacieho kábla mokrými rukami!
31. Pripojte len do uzemnenej zásuvky s napätím: 230 V~ / 50 Hz!
32. Pripojovací kábel úplne odviňte!
33. Pripojovací kábel nevedzte cez spotrebič ani v blízkosti prívodov a vývodov vzduchu!

34. Pri pripojení prístroja do elektrickej siete nepoužívajte predlžovací prívod alebo rozbočovač!
35. Prístroj umiestnite tak, aby bola pripojovacia vidlica ľahko prístupná a dala sa vytiahnuť!
36. Prívodný kábel umiestnite tak, aby sa ani náhodou nevyťahol zo zásuvky, a aby oň nikto nemohol potknúť!
37. Len pre domáce účely, priemyselné použitie je zakázané!
38. Výrobca si vyhradzuje právo zmeniť technické parametre a design výrobku kedykoľvek bez predchádzajúceho upozornenia.
39. Aktuálny návod na použitie si môžete stiahnuť z webovej stránky www.somogyi.sk.
40. Za prípadné chyby v tlači nezodpovedáme a ospravedľujeme sa za ne.



Význam piktogramu: **Prístroj nezakryte!**

Zakrytie prístroja môže spôsobiť prehriatie, nebezpečenstvo požiaru a úder elektrickým prúdom!



Nebezpečenstvo úrazu prúdom! Rozoberať, prerábať prístroj alebo jeho súčasť je prísne zakázané! V prípade akéhokoľvek poškodenia prístroja alebo jeho súčasti okamžite ho odpojte od elektrickej siete a obráťte sa na odborný servis!



Ak sa poškodí pripojovací kábel, výmenu zverte výlučne výrobcovi, splnomocnenej osobe výrobcu, alebo inému odborníkovi!

UVEDENIE DO PREVÁDZKY

1. Pred uvedením do prevádzky opatrne odstráňte balenie prístroja a dbajte na to, aby ste prístroj alebo sieťový kábel nepoškodili. V prípade poškodenia prevádzkovanie prístroja je zakázané!
2. Vyberte zariadenie z krabice.
3. Priložené nožičky priskrutkujte k spodnej časti ohrievača (**obrázok 2**). Použite 4 malé skrutky na jednu nožičku.
4. Postavte prístroj na nohy na pevný, rovný povrch!
5. Pri použití na stene pripevnite ohrievač na stenu bez nožičiek pomocou dodaných dlhých skrutiek a plastových hmoždiniek (**obrázok 3**).
 - a.) Pre prevádzku je potrebné zabezpečiť voľné prúdenie teplého vzduchu, preto vyberte miesto montáže na stenu podľa schémy. Spotrebič sa nesmie inštalovať priamo pod sieťovú zásuvku!
 - b.) Pre dva horné upevňovacie body vyvrtajte do steny dva otvory príslušnej veľkosti pomocou dodanej papierovej šablóny vo vzdialenosti 530 mm od seba.
 - c.) Vložte hmoždinky do otvorov a potom do nich zaskrutkujte dodané dlhé skrutky tak, aby hlavy skrutiek vyčnievali asi 2 mm nad rovinu steny.
 - d.) Zaveste zariadenie pomocou dvoch horných upevňovacích bodov za hlavy skrutiek, spustíte ho, mierne posuňte doľava a potom úplne spustíte.
 - e.) Teraz označte polohu otvorov na stene v dvoch spodných upevňovacích bodoch.
 - f.) Zveste zariadenie zo steny. Do steny vyvrtajte spodné otvory, do ktorých vložte hmoždinky.
 - g.) Zaveste zariadenie späť na stenu a potom ho pripevnite k stene pomocou dvoch dlhých skrutiek v spodných upevňovacích bodoch.

6. Hlavný spínač zariadenia musí byť vypnutý!

7. Zariadenie zapojte do štandardnej uzemnenej zásuvky! Zariadenie je teraz pripravené na použitie.

ČISTENIE, ÚDRŽBA

Čistenie spotrebiča môže byť potrebné v určitých intervaloch v závislosti od úrovne znečistenia, minimálne však raz za mesiac, aby sa zabezpečil optimálny výkon.

1. Pred čistením spotrebič vypnite a odpojte od napájania vytažením pripojovacej vidlice.

2. Nechajte spotrebič vychladnúť (min. 30 minút).

3. Kovový predný panel a prívod vzduchu (spodný) vyčistíte vysávačom a kefou.

4. Na čistenie vonkajšej strany spotrebiča použite mierne navlhčenú utierku. Nepoužívajte agresívne čistiace prostriedky! Dbajte na to, aby sa do vnútra prístroja a na elektrické súčiastky nedostala voda!

RIEŠENIE PROBLÉMOV

Problém	Riešenie problému
Spotrebič nehreje.	Skontrolujte nastavenie termostatu.
	Mohla sa aktivovať ochrana proti prehriatiu.
Ochrana proti prehriatiu sa aktivuje často.	Vyčistíte zariadenie.



ZNEHODNOCOVANIE

Výrobok nevyhadzujte do bežného domového odpadu, separujte oddelene, lebo môže obsahovať súčiastky nebezpečné na životné prostredie alebo aj na ľudské zdravie! Za účelom správnej likvidácie výrobku odovzdajte ho na mieste predaja, kde bude prijatý zdarma, respektíve u predajcu, ktorý predáva identický výrobok vzhľadom na jeho ráz a funkciu. Výrobok môžete odovzdať aj miestnej organizácii zaoberajúcej sa likvidáciou elektroodpadu. Tým chránite životné prostredie, ľudské a teda aj vlastné zdravie. Prípadné otázky Vám zodpovie Váš predajca alebo miestna organizácia zaoberajúca sa likvidáciou elektroodpadu.

Zjednodušené vyhlásenie o zhode EÚ

Spoločnosť Somogyi Elektronik Slovensko, s.r.o. potvrdzuje, že rádiové zariadenie FK421WIFI je v súlade so smernicou 2014/53/EÚ. Úplné znenie EÚ vyhlásenia o zhode je k dispozícii na adrese: somogyislovensko@somogyi.sk.

MĂSURI IMPORTANTE DE SIGURANȚĂ

CITIȚI CU ATENȚIE ACESTE INSTRUCȚIUNI ȘI PĂSTRAȚI-LE PENTRU UTILIZĂRI ULTERIOARE!

ATENȚIONĂRI

1. Vă rugăm să citiți și să păstrați următoarele instrucțiuni înainte de a utiliza produsul. Descrierea originală a fost redactată în limba maghiară.
2. Copiii sub 3 ani trebuie ținuti departe de aparat, cu excepția cazului în care sunt sub supraveghere permanentă. Copiii cu vârsta de peste 3 ani și sub 8 ani ar trebui să poată porni/opri aparatul numai dacă acesta este așezat și instalat în poziția normală de funcționare, dacă sunt supravegheați sau instruiți cu privire la utilizarea în siguranță a aparatului și dacă înțeleg riscurile implicate.
3. Acest aparat nu este destinat utilizării de către persoane cu capacități senzoriale sau mentale diminuate, ori de către persoane fără experiența sau cunoștințele necesare; copiii peste 8 ani pot utiliza aparatul doar dacă sunt supravegheați de către o persoană responsabilă pentru siguranța lor sau informați și instruiți cu privire la utilizarea aparatului și înțeleg riscurile și pericolele ce pot rezulta din utilizarea necorespunzătoare. Copiii nu trebuie să se joace cu aparatul. Curățarea sau întreținerea aparatului de către copii este permisă doar sub supravegherea unui adult. **ATENȚIE: Unele părți ale aparatului pot deveni foarte fierbinți și pot cauza arsuri. Este necesară precauție sporită dacă sunt prezenți copii sau persoane cu capacități fizice, senzoriale sau mentale diminuate.**
4. Atenție! Nu utilizați acest echipament de încălzire în încăperi mici atunci când în încăperea se află persoane care nu pot părăsi spațiul din forțe proprii, cu excepția cazului în care asigurați supraveghere permanentă.
5. Atenție! În vederea reducerii pericolului de incendiu, mențineți o distanță de cel puțin 1 metru între orificiul de evacuare a aerului și textile, draperii sau alte materiale inflamabile.
6. Asigurați-vă că aparatul nu a fost deteriorat în timpul transportului!
7. Este interzisă utilizarea aparatului, dacă a fost anterior scăpat pe jos!
8. În cazul deteriorărilor vizibile este interzisă utilizarea aparatului!
9. Nu instalați aparatul în colț, respectați distanțele minime de instalare descrise în fig. 2. și 3.! Respectați prevederile de siguranță aplicabile în fiecare țară în parte!
10. Aparatul a fost proiectat doar pentru încălzirea aerului și nu în scopuri generale de încălzire.
11. Este interzisă utilizarea în medii în care se pot degaja vapori inflamabili sau praf explozibil! Nu utilizați în mediu inflamabil sau cu pericol de explozie!
12. Este INTERZISĂ utilizarea în apropierea vanelor, lavoarelor, dușurilor, bazinelor de înot ori a saunelor!
13. Este STRICT INTERZISĂ instalarea și utilizarea aparatului în zonele 0, 1 din încăperile cu băi și dușuri (a se vedea fig. 4).
14. Toate circuitele dintr-o încăperea care conține o vană sau un duș trebuie să fie protejate de unul sau mai multe RCD-uri cu un curent de declanșare nominal maxim de 30 mA!
15. Atunci când instalați aparatul în încăperi care conțin o vană sau un duș, țineți cont de condițiile locale și naționale specifice.
16. Încălzitorul trebuie instalat astfel încât o persoană aflată în vană sau duș să nu poată atinge întrerupătoarele sau alte comenzi.

17. Este interzisă poziționarea produsului sub prizele de rețea!
18. Montați aparatul exclusiv pe o suprafață verticală!
19. La montare să aveți în vedere materialul și capacitatea portantă a peretelui!
20. Înainte de a conecta aparatul la rețeaua electrică, asigurați-vă că este bine fixat și stă stabil pe perete!
21. Poate fi utilizat doar cu supraveghere continuă!
22. Este interzisă utilizarea aparatului fără supraveghere în apropierea copiilor!
23. Este interzisă utilizarea aparatului în autovehicule sau în spații mici (<5 m²), închise (de ex. lift)!
24. În cazul în care nu veți utiliza produsul o perioadă mai lungă de timp, opriți-l și scoateți cablul de alimentare din priză de rețea! Depozitați aparatul într-un loc uscat și răcoros.
25. Înainte de deplasarea produsului, întotdeauna scoateți-l de sub tensiunea de rețea și lăsați-l să se răcească!
26. În cazul în care sesizați orice neregulă (de ex. auziți zgomote ciudate din interiorul aparatului sau simțiți miros de ars), opriți imediat aparatul și scoateți-l din priză!
27. Asigurați-vă că prin orificiile aparatului nu va pătrunde nici un obiect sau lichid în interior.
28. Protejați aparatul de praf, aburi, razele solare și surse directe de căldură.
29. Înainte de curățare scoateți aparatul de sub tensiune prin scoaterea ștecherului din priză.
30. Nu atingeți niciodată aparatul sau cablul de alimentare cu mâna umedă!
31. Se va conecta exclusiv la o priză standard de rețea cu împământare, cu tensiunea de 230 V~ / 50 Hz!
32. Desfășurați în întregime cablul de alimentare!
33. Nu conduceți cablul de alimentare peste aparat sau în apropierea orificiilor de admisie și evacuare a aerului!
34. Nu utilizați prelungitor sau distribuitor la conectarea aparatului la rețeaua electrică!
35. Amplasați aparatul în așa fel, încât ștecherul să fie ușor accesibil pentru decuplarea aparatului!
36. Rulați cablul de alimentare astfel încât să nu poată fi deconectat accidental sau să nu vă împiedicați de el!
37. Numai pentru uz privat, nu este permisă utilizarea industrială!
38. Datorită îmbunătățirilor permanente, unele date tehnice și de design pot fi modificate fără o înștiințare prealabilă.
39. Actualul manual de utilizare poate fi descărcat de pe site-ul www.somogyi.ro
40. Nu ne asumăm răspunderea și ne cerem scuze pentru eventualele greșeli de tipar.



Semnificația pictogramei de pe aparat: **Acoperirea interzisă!**

Acoperirea poate provoca supraîncălzire, incendiu, șoc electric!



Pericol de electrocutare! Niciodată nu demontați, modificați aparatul sau componentele lui! În cazul deteriorării oricărei părți al aparatului întrerupeți imediat alimentarea aparatului și adresați-vă unui specialist!



Dacă se constată deteriorarea cablului de alimentare schimbarea lui poate fi efectuată de către fabricant, un prestator de servicii al acestuia sau un specialist cu cunoștințe adecvate!

PUNERE ÎN FUNCȚIUNE

1. Înainte de punere în funcțiune îndepărtați cu grijă ambalajele astfel încât să nu deteriorați aparatul sau cablul de alimentare. În cazul sesizării oricărei defecțiuni, punerea în funcțiune este interzisă!
2. Scoateți aparatul din ambalaj.
3. Înșurubați tălpile furnizate în partea de jos a încălzitorului (**fig. 2**). Pentru asta folosiți 4 șuruburi mici pentru fiecare talpă.
4. Amplasați aparatul pe baza sa, pe o suprafață plană, rigidă!
5. Pentru utilizarea pe perete, fixați aparatul de încălzire pe perete fără tălpi, folosind șuruburile lungi și diblurile de plastic furnizate (**fig. 3**).
 - a.) Pentru funcționarea aparatului asigurați calea liberă a fluxului de aer cald, astfel alegeți locul de montare pe perete în conformitate cu figura! Este interzisă poziționarea produsului sub prizele de rețea!
 - b.) Pentru cele două puncte de ancorare superioare, forțați două găuri de dimensiuni adecvate în perete, folosind șablonul de hârtie furnizat, pe o linie orizontală, la o distanță de 530 mm.
 - c.) Așezați diblurile în găuri și introduceți șuruburile lungi în acestea, până va rămâne o lungime de cca. 2 mm față de planul peretelui în exterior.
 - d.) Agățați cele două puncte de fixare superioare ale unității pe capetele șuruburilor, coborâți, deplasați-le ușor spre stânga și apoi coborâți-le complet.
 - e.) Acum marcați poziția găurilor în perete la cele două puncte de fixare inferioare.
 - f.) Luați jos aparatul de pe perete. Perforați găurile de jos în perete, introduceți diblurile în găuri.
 - g.) Agățați din nou aparatul pe perete, apoi fixați-l de perete la punctele de fixare inferioare cu ajutorul celor două șuruburi lungi.
6. Comutatorul principal al aparatului trebuie să fie în poziția oprit.
7. Conectați aparatul la o priză standard cu împământare! Astfel aparatul este gata de utilizare.

CURĂȚARE, ÎNTREȚINERE

Pentru a asigura o performanță optimă, curățarea aparatului poate fi necesară la anumite intervale, în funcție de gradul de murdărire, dar cel puțin o dată pe lună.

1. Înainte de curățare, opriți aparatul și scoateți fișa cablului de alimentare din priză!
2. Lăsați aparatul să se răcească (min. 30 minute).
3. Curățați panoul frontal metalic și orificiul de admisie a aerului (partea inferioară) cu un aspirator și o perie.
4. Folosiți o cârpă ușor umedă pentru a curăța exteriorul aparatului. Nu folosiți soluții de curățare agresive! Nu permiteți infiltrarea apei în interiorul aparatului, în special pe piesele electrice!

DEPANARE

Defecțiuni	Soluții posibile la această defecțiune
Aparatul nu încălzește.	Verificați configurarea termostatului
	Probabil s-a activat protecția pentru supraîncălzire
Protecția pentru supraîncălzire se activează prea des.	Curățați aparatul.



ELIMINARE

Colectați în mod separat echipamentul devenit deșeu, nu-l aruncați în gunoiul menajer, pentru că echipamentul poate conține și componente periculoase pentru mediul înconjurător sau pentru sănătatea omului! Echipamentul uzat sau devenit deșeu poate fi predat nerambursabil la locul de vânzare al acestuia sau la toți distribuitorii care au pus în circulație produse cu caracteristici și funcționalități similare. Poate fi de asemenea predat la punctele de colectare specializate în recuperarea deșeurilor electronice. Prin aceasta protejați mediul înconjurător, sănătatea Dumneavoastră și a semenilor. În cazul în care aveți întrebări, vă rugăm să luați legătura cu organizațiile locale de tratare a deșeurilor. Ne asumăm obligațiile prevederilor legale privind producătorii și suportăm cheltuielile legate de aceste obligații.

Declarația de conformitate UE simplificată

Somogyi Elektronik Kft. certifică faptul că echipamentul radio FK421WIFI este în conformitate cu Directiva 2014/53/UE. Conținutul integral al Certificatului de conformitate UE se poate solicita la adresa somogyi@somogyi.hu.

D SMART KONVEKTOR-HEIZUNG

WICHTIGE SICHERHEITSANWEISUNGEN

SORGFÄLTIG LESEN UND FÜR SPÄTERE VERWENDUNG AUFBEWAHREN!

WARNUNGEN

1. Bitte lesen und bewahren Sie die folgende Anleitung auf, bevor Sie das Produkt verwenden. Die Originalanleitung ist auf Ungarischer erstellt.
2. Kinder unter 3 Jahren sollten von dem Gerät ferngehalten werden, es sei denn, sie sind unter ständiger Aufsicht. Kinder über 3 Jahren und unter 8 Jahren sollten das Gerät nur dann ein- und ausschalten dürfen, wenn es in seiner normalen Betriebsposition aufgestellt und installiert ist und sie beaufsichtigt oder in der sicheren Verwendung des Geräts unterwiesen werden und die Gefahren der Verwendung verstehen.
3. Dieses Gerät darf nicht von Personen mit eingeschränkten physischen, sensorischen oder geistigen Fähigkeiten oder mit mangelnder Erfahrung und mangelndem Wissen sowie von Kindern ab 8 Jahren benutzt werden, es sei denn, sie werden beaufsichtigt oder erhalten eine Einweisung in den sicheren Gebrauch des Geräts und verstehen die damit verbundenen Gefahren. Kinder sollten nicht mit dem Gerät spielen. Kinder sollten das Gerät nur unter Aufsicht reinigen oder Wartungsarbeiten daran durchführen dürfen. **WARNUNG: Einige Teile des Geräts können sehr heiß werden und Verbrennungen verursachen. Besondere Vorsicht ist geboten, wenn Kinder und gefährdete Personen anwesend sind.**
4. Achtung! Benutzen Sie dieses Heizgerät nicht in kleinen Räumen, die von Personen bewohnt werden, die nicht in der Lage sind, den Raum selbständig zu verlassen, es sei denn, sie werden ständig beaufsichtigt.

5. Achtung! Um die Brandgefahr zu verringern, halten Sie Stoffe, Vorhänge oder andere brennbare Materialien mindestens 1 m vom Luftauslass entfernt.
6. Vergewissern Sie sich, dass das Gerät beim Transport nicht beschädigt worden ist!
7. Benutzen Sie das Gerät nicht, wenn es heruntergefallen ist!
8. Benutzen Sie das Gerät nicht, wenn es sichtbare Schäden aufweist!
9. Stellen Sie das Gerät nicht direkt in einer Ecke auf, sondern halten Sie die in den Abbildungen 2 und 3 angegebenen Mindestabstände ein. Beachten Sie die in Ihrem Land geltenden Sicherheitsvorschriften.
10. Das Gerät ist nur für die Lufterwärmung und nicht für allgemeine Heizzwecke bestimmt.
11. Nicht dort verwenden, wo brennbare Dämpfe oder explosive Stäube freigesetzt werden können! Nicht in brennbaren oder explosiven Umgebungen verwenden!
12. NICHT in der Nähe einer Badewanne, eines Waschbeckens, einer Dusche, eines Schwimmbeckens oder einer Sauna verwenden!
13. Es ist STRENG VERBOTEN, das Gerät in Räumen mit Bädern und Duschen (siehe Abbildung 4) in den Zonen 0, 1 zu installieren und zu verwenden.
14. Alle Stromkreise in einem Raum, in dem sich eine Badewanne oder Dusche befindet, müssen durch einen oder mehrere FI-Schutzschalter mit einem maximalen Nennauslösestrom von 30 mA geschützt werden!
15. In Räumen mit Bädern oder Duschen sind bei der Installation des Geräts die örtlichen, landesspezifischen Gegebenheiten zu berücksichtigen.
16. Das Heizgerät muss so installiert werden, dass eine in der Badewanne oder Dusche befindliche Person die Schalter oder sonstigen Bedienelemente nicht berühren kann.
17. Das Gerät darf nicht direkt unter eine Netzsteckdose gestellt werden!
18. Montieren Sie das Gerät nur an einer senkrechten Fläche!
19. Berücksichtigen Sie bei der Montage das Material und die Tragfähigkeit der Wand.
20. Vergewissern Sie sich, dass das Heizgerät stabil an der Wand befestigt ist, bevor Sie es einschalten!
21. Darf nur unter ständiger Aufsicht betrieben werden!
22. Nicht in der Nähe von Kindern ohne Aufsicht betreiben!
23. Verwenden Sie das Gerät nicht in Fahrzeugen oder in engen Räumen (< 5 m²) (z.B. Aufzügen)!
24. Wenn Sie das Gerät über einen längeren Zeitraum nicht benutzen, schalten Sie es aus und ziehen Sie den Netzstecker aus. Lagern Sie das Gerät an einem trockenen, kühlen Ort.
25. Bevor Sie das Heizgerät bewegen, schalten Sie es immer aus und lassen Sie es abkühlen!
26. Wenn Sie Anomalien feststellen (z. B. ungewöhnliche Geräusche oder Brandgeruch), schalten Sie das Gerät sofort aus und ziehen Sie den Netzstecker aus.
27. Achten Sie darauf, dass keine Gegenstände oder Flüssigkeiten durch die Öffnungen in das Gerät gelangen.
28. Vor Staub, Feuchtigkeit, Sonne und direkter Hitze schützen!
29. Ziehen Sie vor dem Reinigen den Stecker aus dem Gerät!
30. Fassen Sie das Gerät oder das Anschlusskabel niemals mit nassen Händen an!
31. Das Gerät darf nur an eine geerdete 230 V~ / 50 Hz Steckdose angeschlossen werden!
32. Wickeln Sie das Anschlusskabel vollständig ab!
33. Verlegen Sie das Anschlusskabel nicht durch das Gerät oder in der Nähe von Luftein- und -auslässen!

34. Verwenden Sie zum Anschließen des Geräts kein Verlängerungskabel oder eine Steckdosenleiste!
35. Stellen Sie das Gerät so auf, dass der Stecker leicht zugänglich ist und herausgezogen werden kann.
36. Verlegen Sie das Anschlusskabel so, dass es nicht versehentlich abgezogen werden kann oder Sie darüber stolpern!
37. Nur private Nutzung, keine gewerbliche Nutzung erlaubt!
38. Aufgrund ständiger Verbesserungen können die technischen Daten und das Design ohne vorherige Ankündigung geändert werden.
39. Die aktuelle Gebrauchsanweisung kann unter www.somogyi.hu heruntergeladen werden.
40. Wir übernehmen keine Verantwortung für etwaige Druckfehler und entschuldigen uns für etwaige Unannehmlichkeiten.



Nicht abdecken!

Das Abdecken kann zu Überhitzung, Brandgefahr oder Stromschlag führen!



Stromschlaggefahr! Es ist verboten, das Gerät oder die Zubehörteile zu demontieren und umzubauen! Bei der Beschädigung jedes Teils sofort vom Stromnetz trennen und Fachmann konsultieren.



Wenn das Netzkabel beschädigt ist, darf der Austausch nur vom Hersteller, seinem Reparaturdienst oder einer ähnlich qualifizierten Person vorgenommen werden!

INBETRIEBNAHME

1. Entfernen Sie das Verpackungsmaterial vor dem Gebrauch vorsichtig, um eine Beschädigung des Geräts oder des Anschlusskabels zu vermeiden. Nehmen Sie das Gerät nicht in Betrieb, wenn es in irgendeiner Weise beschädigt ist!
2. Nehmen Sie das Gerät aus der Verpackung.
3. Schrauben Sie die mitgelieferten Füße mit 4 kleinen Schrauben pro Fuß an die Unterseite des Heizgeräts (**Abbildung 2**).
4. Stellen Sie sie auf einer festen, ebenen Fläche auf!
5. Für die Verwendung an der Wand befestigen Sie das Heizgerät ohne die Füße mit den mitgelieferten langen Schrauben und Kunststoffdübeln an der Wand (**Abbildung 3**).
 - a.) Für den Betrieb muss die freie Strömung der warmen Luft gewährleistet sein, wählen Sie daher den Wandmontageort gemäß der Abbildung. Das Gerät darf nicht direkt unter der Netzsteckdose montiert werden!
 - b.) Für die beiden oberen Befestigungspunkte bohren Sie mit Hilfe der beiliegenden Papierschablone zwei Löcher der entsprechenden Größe in die Wand, und zwar in einer horizontalen Linie im Abstand von 530 mm.
 - c.) Stecken Sie die Dübel in die Löcher und schrauben Sie dann die mitgelieferten langen Schrauben in die Dübel, so dass die Schraubenköpfe etwa 2 mm aus der Wandebene herausragen.
 - d.) Hängen Sie die beiden oberen Befestigungspunkte des Geräts in die Schraubenköpfe ein, senken Sie sie ab, bewegen Sie sie leicht nach links und senken Sie sie dann ganz ab.

- e.) Markieren Sie nun die Position der Löcher an den beiden unteren Befestigungspunkten an der Wand.
 - f.) Hängen Sie das Gerät an der Wand auf. Bohren Sie die unteren Löcher in die Wand und stecken Sie die Dübel in die Löcher.
 - g.) Hängen Sie das Gerät wieder an die Wand und befestigen Sie es dann mit den beiden langen Schrauben an den unteren Befestigungspunkten an der Wand.
6. Der Hauptschalter des Geräts muss ausgeschaltet sein!
 7. Schließen Sie das Gerät an eine normale geerdete Steckdose an! Das Gerät ist nun einsatzbereit.

REINIGUNG, WARTUNG

Die Reinigung des Geräts kann je nach Verschmutzungsgrad in bestimmten Abständen erforderlich sein, sollte aber mindestens einmal im Monat erfolgen, um eine optimale Leistung zu gewährleisten.

1. Schalten Sie das Gerät vor der Reinigung aus und ziehen Sie den Stecker aus der Steckdose.
2. Lassen Sie das Gerät abkühlen (mind. 30 Minuten).
3. Reinigen Sie die Metallfrontplatte und den Lufteinlass (unten) mit einem Staubsauger und einer Bürste.
4. Reinigen Sie die Außenseite des Geräts mit einem leicht feuchten Tuch. Verwenden Sie keine aggressiven Reinigungsmittel! Bringen Sie kein Wasser ins Innere des Geräts oder auf die elektrischen Bauteile!

FEHLERSUCHE

Fehlerhaftigkeit	Mögliche Lösung für den Fehler
Das Gerät heizt nicht.	Überprüfen Sie die Einstellungen des Thermostats.
	Der Überhitzungsschutz wurde möglicherweise aktiviert.
Der Überhitzungsschutz wird häufig aktiviert.	Reinigen Sie das Gerät.

ENTSORGUNG

Sammeln Sie die Geräte, die zu Abfall geworden sind, getrennt und werfen Sie sie nicht in den Hausmüll, da sie umwelt- oder gesundheitsgefährdende Bestandteile enthalten können. Gebrauchte- oder Altgeräte können kostenlos an die Verkaufsstelle oder an jeden Händler zurückgegeben werden, der Geräte verkauft, die in Art und Funktion mit dem Gerät identisch sind. Sie können die Geräte auch bei einer speziellen Sammelstelle für Elektronikschrott abgeben. Damit schützen Sie die Umwelt, Ihre Mitmenschen und Ihre eigene Gesundheit. Wenden Sie sich bei Fragen an Ihre örtliche Abfallwirtschaftsorganisation. Wir übernehmen die Pflichten des Herstellers nach den einschlägigen Rechtsvorschriften und tragen die anfallenden Kosten. Information über Abfallbehandlung: www.somogyi.hu.

Vereinfachte EU-Konformitätserklärung

Somogyi Elektronik Ltd. bescheinigt, dass die FK421WIFI-Funkanlage mit der Richtlinie 2014/53/EU übereinstimmt. Der vollständige Text der EU-Konformitätserklärung ist verfügbar unter: somogyi@somogyi.hu.

VAŽNA BEZBEDNOSNA UPUTSTVA

PAŽLJIVO PROČITAJTE I SAČUVAJTE GA ZA KASNIJU UPOTREBU!

UPOZORENJA

1. Pre upotrebe proizvoda, pročitajte sledeće uputstvo za upotrebu i sačuvajte ga. Originalan opis je napisan na mađarskom jeziku.
2. Decu mlađu od 3 godine treba držati dalje od uređaja osim ako su pod stalnim nadzorom. Deca starija od 3 godine i mlađa od 8 godine mogu uključiti/isključiti uređaj samo ako je uređaj postavljen i instaliran u svom normalnom radnom položaju, i ako su pod nadzorom ili im je objašnjena bezbedna upotreba uređaja i razumeju opasnosti koje su posledice uključivanja.
3. Ovaj uređaj mogu da koriste i osobe sa smanjenim fizičkim, čulnim ili mentalnim sposobnostima, ili sa nedostatkom iskustva i znanja, kao i deca uzrasta od 8 godina, samo ako se to radi pod nadzorom ili ako dobijaju relevantna uputstva u vezi bezbedne upotrebe i razumeju opasnosti koje proizilaze iz upotrebe uređaja. Deca ne smeju da se igraju sa uređajem. Deca smeju da vrše čišćenje ili korisničko održavanje uređaja samo pod nadzorom. **UPOZORENJE: Neki delovi ovog uređaja mogu se jako zagrejati i izazvati opekotine. Posebna pažnja se mora obratiti kada su deca i ugroženi ljudi prisutni.**
4. Pažnja! Ne koristite ovaj grejač u malim prostorijama u kojima žive osobe koje ne mogu samostalno da napuste prostoriju, osim ako je obezbeđen stalan nadzor.
5. Pažnja! Da biste smanjili rizik od požara, držite tekstilne predmete, zavese ili bilo koji drugi zapaljivi materijal najmanje 1 m od otvora za izlaz vazduha.
6. Uverite se dali je uređaj oštećen tokom transporta!
7. Nemojte koristiti uređaj ako je ranije ispao iz ruke!
8. Nemojte koristiti uređaj ako ima vidljivih oštećenja!
9. Ne postavljajte ga direktno u ugao prostorije, poštujujte minimalna rastojanja za ugradnju prikazana na slikama 2 i 3! Uzimajte u obzir sigurnosne propise koji važe u dotičnoj zemlji!
10. Prema nameni uređaja, može se koristiti samo za zagrevanje vazduha, a ne za opšte grejne svrhe.
11. Ne koristite uređaj tamo gde se mogu osloboditi zapaljive pare ili eksplozivna prašina! Ne koristiti u zapaljivim ili eksplozivnim sredinama!
12. NE koristite uređaj u blizini kade, lavaboa, tuša, bazena ili saune!
13. **STROGO JE ZABRANJENO** instalirati i koristiti uređaj u zonama 0 i 1 prostorije koje sadrže kade i tuševe (vidi sliku 4).
14. U prostoriji u kojoj se nalazi kada ili tuš, sva strujna kola moraju biti zaštićena sa jednim ili sa više releja na diferencijalnu struju (RCD) sa maksimalnom nominalnom strujom okidanja od 30 mA!
15. Prilikom postavljanja uređaja u prostorije sa kadom ili tušem, vodite računa o lokalnim, posebnim nacionalnim uslovima.
16. Grejač mora biti postavljen tako da osoba u kadi ili tušu ne može da dodirne prekidače ili druge upravljačke uređaje.
17. Zabranjeno je postavljanje uređaja direktno ispod mrežne utičnice!
18. Uređaj instalirajte samo na vertikalnu površinu!!

19. Prilikom ugradnje vodite računa o materijalu i nosivosti zida!
20. Pre nego što priključite uređaj na napajanje, uverite se dali grejač stoji stabilno na zidu!
21. Može se koristiti samo pod stalnim nadzorom!
22. Nemojte pustiti da uređaj radi u blizini dece bez nadzora!
23. Zabranjena je upotreba uređaja u vozilima ili u uskim (< 5 m²), zatvorenim prostorijama (npr. lift)!
24. Ako ga ne koristite duže vreme, isključite uređaj, a zatim izvucite priključni kabl! Čuvajte uređaj na suvom i hladnom mestu!
25. Pre nego što pomerite grejač, uvek ga isključite i ostavite ga da se ohladi!
26. Ako primetite bilo kakav nepravilnost u radu grejača (npr. čujete neobičan zvuk iz uređaja ili osetite miris paljevine), odmah ga isključite i izvucite priključni kabl iz strujnog kruga!
27. Pazite na to da predmeti ili tečnosti ne smeju ući u uređaj kroz otvore.
28. Zaštitite ga od prašine, vlage, sunčeve svetlosti i direktnog toplotnog zračenja!
29. Pre čišćenja, isključite uređaj iz napajanja sa izvlačenjem priključnog kabla iz utičnice!
30. Nikada ne dodirujte uređaj i priključni kabl mokrim rukama!
31. Može se priključiti samo na uzemljenu zidnu utičnicu od 230 V~ / 50 Hz!
32. Potpuno odmotajte priključni kabl!
33. Ne stavljajte priključni kabl na uređaj ili blizu otvora za ulaz i izlaz vazduha!
34. Nemojte koristiti produžni kabl ili razdelnik za povezivanje uređaja!
35. Postavite uređaj tako da je utikač lako dostupan i da se neometano može izvući priključni kabl!
36. Provedite priključni kabl tako da se ne može slučajno izvući i da se niko ne spotakne o njega!
37. Dozvoljena je samo kućna upotreba, a ne industrijska!
38. Zbog stalnih poboljšanja i razvoja, tehnički podaci i dizajn mogu se promeniti bez prethodne najave.
39. Aktuelno uputstvo za upotrebu može se preuzeti sa veb stranice www.somogyi.hu.
40. Ne snosimo odgovornost za bilo kakve štamparske greške i unapred se izvinjavamo zbog njih.



Značenje simbola koji se nalazi na proizvodu: **Zabranjeno prekrivati!**

Prekrivanje može da prouzrokuje pregrevanje, opasnost od požara, strujni udar!



Opasnost od strujnog udara! Zabranjeno rastavljati uređaj i njegove delove prepravljati! U slučaju bilo kojeg kvara ili oštećenja, odmah isključite uređaj i obratite se stručnom licu!



Ukoliko se ošteti priključni kabl, zamenu može da izvrši samo ovlašćeno lice uvoznika ili slična kvalifikovana osoba!

PUŠTANJE U RAD

1. Pre instalacije pažljivo uklonite materijal za pakovanje kako ne biste oštetili uređaj ili priključni kabl. Nemojte puštati u rad u slučaju oštećenja!
2. Izvadite uređaj iz kutije.
3. Pričvrstite priložene nožice na dno grejača (Slika 2). Za ovo koristite 4 mala zavrtnja po nožici.
4. Postavite gotove nožice na čvrstu, horizontalnu površinu!
5. U slučaju zidne upotrebe, pričvrstite grejač na zid bez postolja, sa priloženim dugim zavrtnjima i plastičnim tiplama (**Slika 3**).

- a.) Za rad mora biti obezbeđen slobodan protok toplog vazduha, pa izaberite mesto za zidnu montažu prema slici! Zabranjeno je postavljanje uređaja direktno ispod mrežne utičnice!
 - b.) Za dve gornje tačke pričvršćivanja, izbušite dve rupe odgovarajuće veličine u zidu koristeći priloženi papirni šablon, u horizontalnoj liniji, na razmaku od 530 mm.
 - c.) Postavite tiple u rupe, a zatim zašrafite priložene dugačke zavrtnje u tiple tako da glave šrafova približno vire iz ravne zida za 2 mm.
 - d.) Zakačite dve gornje tačke pričvršćivanja uređaja na glave zavrtnja, spustite ga, pomerite malo ulevo, a zatim ga potpuno spustite.
 - e.) Sada označite lokaciju rupa na zidu za dve donje tačke pričvršćivanja.
 - f.) Okačite uređaj sa zida. Izbušite donje rupe u zidu, ubacite tiple u rupe.
 - g.) Okačite uređaj nazad na zid, a zatim ga pričvrstite za zid na donjim tačkama pričvršćivanja pomoću dva duga zavrtnja.
6. Glavni prekidač uređaja mora biti isključen!
7. Priključite uređaj u standardnu uzemljenu zidnu utičnicu. Uređaj je sada spreman za upotrebu.

ČIŠĆENJE, ODRŽAVANJE

Da bi uređaj funkcionisao optimalno, možda će biti potrebno čistiti uređaj sa učestalošću u zavisnosti od stepena naslagane prljavštine, ali najmanje jednom mesečno

1. Pre čišćenja isključite uređaj i isključite ga iz napajanja izvlačenjem utikača!
2. Ostavite uređaj da se ohladi (min. 30 minuta).
3. Očistite metalnu prednju ploču i otvor za vazduh (donji deo) usisivačem sa nastavkom četkice.
4. Očistite spoljašnjost uređaja blago vlažnom krpom. Nemojte koristiti agresivna sredstva za čišćenje!
Voda ne sme da dospe u uređaj ili na električne komponente!

ODSTRANJIVANJE GREŠKE

Opis greške	Moguće rešenje greške
Uređaj ne greje.	Proverite podešavanje termostata. Možda je aktivirana zaštita od pregrevanja.
Često se aktivira zaštita od pregrevanja.	Očistite uređaj.



ODLAGANJE

Uređaje kojima je istekao radni vek sakupljajte posebno, ne mešajte ih sa komunalnim otpadom, to oštećuje životnu sredinu i može da naruši zdravlje ljudi i životinja! Ovakvi se uređaji mogu predati na reciklažu u prodavnicama gde ste ih kupili ili prodavnicama koje prodaju slične proizvode. Elektronski otpad se može predati i određenim reciklažnim centrima. Ovim štitište okolinu, svoje zdravlje i zdravlje svojih sunarodnika. U slučaju nedoumica kontaktirajte vaše lokalne reciklažne centre. Prema važećim propisima prihvatamo i snosimo svu odgovornost.

Pojednostavljena EU deklaracija o usaglašenosti

Somogyi Elektronik Kft. potvrđuje da je radio oprema FK421WIFI usklađena sa direktivom 2014/53/EU. Kompletan tekst EU Deklaracije o usaglašenosti dostupan je na sledećoj internet adresi: somogyi@somogyi.hu.

DŮLEŽITÉ BEZPEČNOSTNÍ POKYNY**PEČLIVĚ SI PŘEČTĚTE A USCHOVEJTE PRO BUDOUCÍ POUŽITÍ!****UPOZORNĚNÍ**

1. Před použitím výrobku si přečtěte a dodržujte následující pokyny. Originální návod je v maďarštině.
2. Děti mladší 3 let by se k přístroji neměly přibližovat, pokud nejsou pod stálým dohledem. Dětem starším 3 let a mladším 8 let by mělo být dovoleno zapínat/vypínat spotřebič pouze tehdy, pokud je umístěn a instalován v normální provozní poloze a pokud jsou pod dohledem nebo jsou poučeny o bezpečném používání spotřebiče a rozumí nebezpečím spojeným s jeho používáním.
3. Tento spotřebič by neměly používat osoby se sníženými fyzickými, smyslovými nebo duševními schopnostmi nebo osoby s nedostatkem zkušeností a znalostí nebo děti starší 8 let, pokud nejsou pod dohledem nebo nebyly poučeny o bezpečném používání spotřebiče a nerozumí souvisejícím nebezpečím. Děti by si se spotřebičem neměly hrát. Dětem by nemělo být dovoleno čistit spotřebič nebo provádět na něm uživatelskou údržbu, pokud nejsou pod dohledem. **VAROVÁNÍ: Některé části tohoto spotřebiče se mohou velmi zahřát a způsobit popáleniny. V přítomnosti dětí a zranitelných osob je třeba dbát zvláštní opatrnosti.**
4. Pozor! Nepoužívejte toto topidlo v malých místnostech obývaných osobami, které nejsou schopny samostatně opustit místnost, pokud není zajištěn stálý dohled.
5. Pozor! Abyste snížili riziko požáru, udržujte tkaniny, záclony nebo jiné hořlavé materiály ve vzdálenosti nejméně 1 m od výstupu vzduchu.
6. Ujistěte se, že přístroj nebyl během přepravy poškozen!
7. Nepoužívejte zařízení, pokud vám spadlo!
8. Nepoužívejte přístroj, pokud je viditelně poškozený!
9. Neumísťujte je do přímého rohu, dodržujte minimální instalační vzdálenosti uvedené na obrázcích 2 a 3. Dodržujte bezpečnostní předpisy platné ve vaší zemi.
10. Spotřebič je určen pouze k ohřevu vzduchu, nikoli k běžnému vytápění.
11. Nepoužívejte tam, kde se mohou uvolňovat hořlavé výpary nebo výbušný prach! Nepoužívejte v hořlavém nebo výbušném prostředí!
12. **NEPOUŽÍVEJTE** v blízkosti vany, umyvadla, sprchy, bazénu nebo sauny!
13. Je **PŘÍSNĚ ZAKÁZÁNO** instalovat a používat spotřebič v místnostech s vanou a sprchou (viz obrázek 4) v zónách 0, 1.
14. Všechny obvody v místnosti s vanou nebo sprchou musí být chráněny jedním nebo více proudovými chrániči s maximálním jmenovitým vypínacím proudem 30 mA!
15. V místnostech s vanou nebo sprchou berte při instalaci spotřebiče v úvahu místní specifické národní podmínky.
16. Ohřívač musí být instalován tak, aby se osoba ve vaně nebo ve sprše nemohla dotknout spínačů nebo jiných ovládacích prvků.
17. Přístroj nesmí být umístěn přímo pod sítovou zásuvkou!
18. Spotřebič montujte pouze na svislý povrch!
19. Při instalaci berte v úvahu materiál a nosnost stěny.
20. Před připojením napájení se ujistěte, že je ohřívač na stěně stabilní!
21. Lze provozovat pouze pod stálým dohledem!

22. Nepoužívejte v blízkosti dětí bez dozoru!
23. Příklad nepoužívejte ve vozidlech nebo v uzavřených prostorách (< 5 m²) (např. ve výtazích)!
24. Pokud nebudete zařízení delší dobu používat, vypněte jej a odpojte napájecí kabel. Spotřebič skladujte na suchém a chladném místě.
25. Před přemístěním ohřívače vždy vypněte napájení a nechte jej vychladnout!
26. Pokud zjistíte jakékoli abnormality (např. uslyšíte neobvyklý hluk vycházející ze spotřebiče nebo ucítíte zápach spáleniny), okamžitě jej vypněte a odpojte od napájení.
27. Dbejte na to, aby se otvory do spotřebiče nedostaly žádné předměty ani tekutiny.
28. Chraňte před prachem, vlhkostí, sluncem a přímým teplem!
29. Před čištěním odpojte spotřebič vytažením zástrčky ze zásuvky!
30. Nikdy se nedotýkejte zařízení nebo připojovacího kabelu mokřými rukama!
31. Měl by být připojen pouze k uzemněné zásuvce 230 V~ / 50 Hz!
32. Připojovací kabel zcela odviňte!
33. Přívodní kabel nevedte skrz spotřebič ani v blízkosti přívodů a odvodů vzduchu!
34. Nepoužívejte k připojení spotřebiče prodlužovací kabel nebo napájecí lištu!
35. Spotřebič umístěte tak, aby byla zástrčka snadno přístupná a bylo možné ji vytáhnout.
36. Připojovací kabel vedte tak, aby nemohlo dojít k jeho náhodnému odpojení nebo zakopnutí!
37. Pouze pro soukromé účely, průmyslové využití není povoleno!
38. Vzhledem k neustálému zlepšování se technické specifikace a design mohou změnit bez předchozího upozornění.
39. Aktuální návod k použití je ke stažení na adrese www.somogyi.hu.
40. Nepřebíráme žádnou odpovědnost za případné tiskové chyby a omlouváme se za případné nepříjemnosti.

 Piktogram na přístroji znamená: **Zákaz zakrývání!**
Zakrytí může zapříčinit přehřátí, vznik nebezpečí požáru, úraz elektrickým proudem!

 **Nebezpečí úrazu proudem!** Rozebírat, předělávat přístroj nebo jeho součást je přísně zakázáno! V případě jakéhokoli poškození přístroje nebo jeho součásti okamžitě jej odpojte od elektrické sítě a obraťte se na odborný servis!

 Pokud se poškodí připojovací kabel, výměnu svěřte výhradně výrobci, zplnomocněné osobě, výrobce, nebo jinému odborníkovi!

UVEDENÍ DO PROVOZU

1. Před použitím opatrně odstraňte obalový materiál, aby nedošlo k poškození spotřebiče nebo přívodního kabelu. Spotřebič neuvádějte do provozu, pokud je jakkoli poškozen!
2. Vyměňte zařízení z krabice.
3. Přišroubujte dodané nožičky ke spodní části ohřívače (**obrázek 2**) pomocí 4 malých šroubů na nožičku.
4. Postavte je na nohy na pevný, rovný povrch!
5. Pro použití na stěně připevněte ohřívač ke stěně bez nožiček pomocí dodaných dlouhých šroubů a plastových hmoždinek (**obrázek 3**).

- a.) Pro provoz musí být zajištěno volné proudění teplého vzduchu, proto zvolte místo pro montáž na stěnu podle obrázku. Spotřebič nesmí být instalován přímo pod síťovou zásuvkou!
- b.) Pro dva horní upevňovací body vyvrtejte do stěny dva otvory odpovídající velikosti pomocí dodané papírové šablony ve vodorovné linii vzdálené od sebe 530 mm.
- c.) Vložte hmoždinky do otvorů a poté do nich zašroubujte dodané dlouhé šrouby tak, aby hlavy šroubů vyčnívaly asi 2 mm nad rovinu stěny.
- d.) Zahákněte oba horní upevňovací body zařízení za hlavy šroubů, spusťte je, posuňte je mírně doleva a poté je spusťte úplně.
- e.) Nyní označte polohu otvorů na stěně ve dvou spodních upevňovacích bodech.
- f.) Zařízení zavěste na zeď. Vyvrtejte spodní otvory ve zdi a do otvorů vložte hmoždinky.
- g.) Zavěste jednotku zpět na stěnu a poté ji připevněte ke stěně pomocí dvou dlouhých šroubů ve spodních upevňovacích bodech.

6. Hlavní vypínač zařízení musí být vypnutý!

7. Zapojte zařízení do standardní uzemněné zásuvky! Zařízení je nyní připraveno k použití.

ČIŠTĚNÍ, ÚDRŽBA

Čištění spotřebiče může být nutné provádět v intervalech v závislosti na míře znečištění, nejméně však jednou měsíčně, aby byl zajištěn optimální výkon.

1. Před čištěním spotřebič vypněte a odpojte od napájení vytažením zástrčky.
2. Nechte spotřebič vychladnout (min. 30 minut).
3. Kovový přední panel a přívod vzduchu (spodní část) vyčistěte vysavačem a kartáčem.
4. K čištění vnější části spotřebiče použijte mírně navlhčený hadřík. Nepoužívejte agresivní čisticí prostředky! Nedopusťte, aby se voda dostala dovnitř spotřebiče nebo na elektrické součásti!

ŘEŠENÍ PROBLÉMŮ

Závada	Možné řešení chyby
Spotřebič nehřeje.	Zkontrolujte nastavení termostatu. Mohla být aktivována ochrana proti přehřátí.
Ochrana proti přehřátí se aktivuje často.	Vyčistěte zařízení.



LIKVIDACE

Přístroje, které již nebudete používat, shromažďujte zvlášť a tyto nevhazujte do běžného komunálního odpadu, protože mohou obsahovat látky nebezpečné pro životní prostředí nebo škodlivé lidskému zdraví! Nepotřebné nebo nepoužitelné přístroje můžete zdarma odevzdat v místě distribuce, respektive u všech takových distributorů, kteří se zabývají prodejem zařízení, která mají stejné parametry a funkci. Odevzdat můžete i na sběrných místech určených ke shromažďování elektronického odpadu. Tak chráníte životní prostředí, své zdraví a zdraví ostatních. V případě jakéhokoli dotazu kontaktujte místní organizaci zabývající se zpracováním odpadu. Úlohy předepsané příslušnými právními předpisy vztahujícími se na výrobce vykonáváme a neseme s tímto spojené případné náklady.

Zjednodušené EU prohlášení o shodě

Společnost Somogyi Elektronik Ltd. potvrzuje, že rádiové zařízení FK421WIFI je v souladu se směrnicí 2014/53/EU. Úplné znění EU prohlášení o shodě je k dispozici na adrese: somogyi@somogyi.hu.

**VAŽNE SIGURNOSNE UPUTE
PAŽLJIVO PROČITAJTE I SAČUVAJTE ZA KASNIJE!****UPOZORENJA**

1. Prije uporabe proizvoda pročitajte sljedeće upute za uporabu i sačuvajte ih. Izvorni opis napisan je na mađarskom jeziku.
2. Djecu mlađu od 3 godine treba držati podalje od uređaja osim ako su pod stalnim nadzorom. Djeca starija od 3 godine i mlađa od 8 godina smiju uključivati/isključivati uređaj samo ako je postavljen i instaliran u svom normalnom radnom položaju, te su pod nadzorom ili su upućeni u sigurnu upotrebu uređaja i razumiju uključene opasnosti.
3. Ovaj uređaj mogu koristiti osobe sa smanjenim fizičkim, osjetilnim ili mentalnim sposobnostima, ili nedostatkom iskustva i znanja, kao i djeca od navršenih 8 godina, samo ako su pod nadzorom ili su dobili odgovarajuće upute radi sigurne uporabe uređaja i razumiju opasnosti koje proizlaze iz njihove uporabe. Djeca se ne smiju igrati s uređajem. Djeca smiju obavljati čišćenje ili korisničko održavanje uređaja samo ako su pod nadzorom. **UPOZORENJE: Neki dijelovi ovog uređaja mogu postati vrlo vrući i izazvati opekline. Posebno treba biti oprezni kada su prisutna djeca i ranjive osobe.**
4. Pažnja! Nemojte koristiti ovaj grijač u malim prostorijama u kojima žive osobe koje ne mogu samostalno napustiti prostoriju, osim ako je osiguran stalni nadzor.
5. Pažnja! Kako biste smanjili rizik od požara, držite tekstil, zavjese ili bilo koji drugi zapaljivi materijal najmanje 1 m podalje od otvora za zrak.
6. Provjerite da se uređaj nije oštetio tijekom transporta!
7. Nemojte koristiti uređaj ako je prijetodno pao!
8. Ne koristite uređaj ako ima vidljivih oštećenja!
9. Nemojte ga postavljati izravno u kut, poštujujte minimalne udaljenosti za postavljanje navedene na slikama 2 i 3! Uzmite u obzir sigurnosne propise koji vrijede u dotičnoj zemlji!
10. Prema namjeni uređaja, može se koristiti samo za zagrijavanje zraka, a ne za opće grijanje.
11. Ne koristite na mjestima gdje se mogu osloboditi zapaljive pare ili eksplozivna prašina! Nemojte koristiti u zapaljivom ili eksplozivnom okruženju!
12. NEMOJTE koristiti uređaj u blizini kade, umivaonika, tuša, bazena ili saune!
13. **STROGO JE ZABRANJENO** instalirati i koristiti uređaj u zonama 0 i 1 u prostorijama u kojima se nalaze kade i tuševi (vidi sliku 4).
14. U prostoriji u kojoj se nalazi kada ili tuš, svi krugovi moraju biti zaštićeni jednim ili više uređaja za zaostalu struju (RCD) s maksimalnom nazivnom strujom okidanja od 30 mA!
15. Prilikom postavljanja uređaja u prostorije s kadom ili tušem, uzmite u obzir lokalne, posebne nacionalne uvjete.
16. Grijalica mora biti postavljena tako da osoba u kadi ili pod tušem ne može dotaknuti prekidače ili druge upravljačke uređaje.
17. Zabranjeno je postavljanje uređaja direktno ispod električne utičnice!
18. Uređaj postavljajte samo na okomitu površinu!
19. Prilikom montaže vodite računa o materijalu i nosivosti zida!
20. Prije spajanja uređaja na napajanje provjerite je li grijač stabilan na zidu!

21. Može se koristiti samo pod stalnim nadzorom!
22. Ne koristite u blizini djece bez nadzora!
23. Zabranjeno je koristiti uređaj u vozilima ili uskim (< 5 m²), zatvorenim prostorijama (npr. dizalo)!
24. Ako ga ne koristite dulje vrijeme, isključite uređaj i zatim izvucite priključni kabel! Čuvajte uređaj na suhom i hladnom mjestu!
25. Prije premještanja grijača uvijek ga isključite iz struje i pustite da se ohladi!
26. Ako primijetite bilo kakvu abnormalnost (npr. čujete neobičan zvuk iz uređaja ili osjetite miris paljevine), odmah ga isključite i izvucite utikač!
27. Provjerite da nikakvi predmeti ili tekućine ne mogu ući u uređaj kroz otvore.
28. Zaštite od prašine, vlage, sunčeve svjetlosti i izravnog toplinskog zračenja!
29. Prije čišćenja isključite uređaj iz struje!
30. Nikada ne dirajte uređaj i priključni kabel mokrim rukama!
31. Smije se priključiti samo na 230 V~ / 50 Hz uzemljenu zidnu utičnicu!
32. Potpuno odmotajte priključni kabel!
33. Ne provlačite priključni kabel preko uređaja ili blizu otvora za dovod i odvod zraka!
34. Nemojte koristiti produžni kabel ili razdjelnik za spajanje uređaja!
35. Postavite uređaj tako da utikač bude lako dostupan i da se može jednostavno izvući!
36. Priključni kabel provedite tako da se ne može ni slučajno izvući ili da se nitko ne može spotaknuti o njega!
37. Dopuštena je samo privatna uporaba, industrijska nije!
38. Zbog stalnih poboljšanja, tehnički podaci i dizajn mogu se promijeniti bez prethodne najave.
39. Aktualni korisnički priručnik može se preuzeti s web stranice www.somogyi.hu
40. Ne snosimo odgovornost za bilo kakve tiskarske pogreške i ispričavamo se ako ih ima.



Značenje piktograma na uređaju: **Zabranjeno prekrivanje!**

Prekrivanje uređaja može prouzrokovati pregrijavanje, vatru, strujni udar!



Opasnost od strujnog udara! Zabranjeno je rastaviti, modificirati uređaj ili njegov pribor! U slučaju oštećenja bilo kog dijela proizvoda, odmah ga isključite iz struje i obratite se stručnoj osobi!



Ako se priključni kabel za struju ošteti, njegovu zamjenu može izvršiti isključivo proizvođač, njegov serviser ili stručna osoba koja je obučena na odgovarajući način!

POKRETANJE

1. Prije instalacije pažljivo uklonite materijal za pakiranje kako ne biste oštetili uređaj ili spojni kabel. Nemojte puštati u rad u slučaju oštećenja!
2. Izvadite uređaj iz kutije.
3. Pričvrstite priložene nožice na dno grijača (**Slika 2**). U tu svrhu upotrijebite 4 mala vijka po bazi.
4. Postavite gotove noge na čvrstu, vodoravnu površinu!
5. U slučaju zidne uporabe, pričvrstite grijač na zid bez postolja, s priloženim dugim vijcima i plastičnim tiplama (**Slika 3**).

- a.) Za rad mora biti osiguran slobodan protok toplog zraka, stoga odaberite mjesto zidne montaže prema dijagramu! Zabranjeno je postavljanje uređaja direktno ispod električne utičnice!
 - b.) Za dvije gornje pričvrstne točke, izbušite dvije rupe odgovarajuće veličine u zidu koristeći isporučenu papirnatu šablonu, u vodoravnoj liniji, međusobno udaljene 530 mm.
 - c.) Postavite tiple u rupe, zatim uvrnite priložene dugačke vijke u tiple tako da glave vijaka strše otpr. 2 mm.
 - d.) Zakačite dvije gornje pričvrstne točke uređaja na glave vijaka, spustite ga, lagano pomaknite ulijevo, a zatim potpuno spustite.
 - e.) Sada označite mjesto rupa na zidu za dvije donje točke pričvršćivanja.
 - f.) Objesite uređaj na zid. Izbušite donje rupe u zidu, umetnite tiple u rupe.
 - g.) Objesite uređaj natrag na zid, zatim ga pričvrstite na zid na nižim točkama pričvršćivanja s dva dugačka vijka.
6. Glavni prekidač uređaja mora biti isključen!
7. Uključite uređaj u standardnu uzemljenu zidnu utičnicu. Uređaj je sada spreman za upotrebu.

ČIŠĆENJE, ODRŽAVANJE

Kako bi uređaj optimalno funkcionirao, možda će biti potrebno čistiti uređaj s učestalošću ovisno o stupnju onečišćenja, ali najmanje jednom mjesečno.

1. Prije čišćenja isključite uređaj i izvucite utikač iz struje!
2. Ostavite uređaj da se ohladi (min. 30 minuta).
3. Očistite metalnu prednju ploču i ulaz zraka (na dnu) usisavačem i nastavkom četke.
4. Vanjski dio uređaja očistite lagano vlažnom krpom. Nemojte koristiti agresivna sredstva za čišćenje!
Voda ne smije dospjeti u uređaj ili na električne komponente!

RJEŠAVANJE PROBLEMA

Fenomen problema	Moguće rješenje problema
Uređaj ne grije.	Provjerite postavke termostata. Možda se aktivirala zaštita od pregrijavanja.
Često se aktivira zaštita od pregrijavanja.	Očistite uređaj.



RASPOLAGANJE

Uređaji koji se odlažu u otpad se trebaju izdvojeno prikupljati, odvojeno od otpada iz kućanstva, jer mogu u sebi sadržati komponente koje su opasne po okoliš i ljudsko zdravlje! Korišteni ili uređaji koji se odlažu u otpad se besplatno mogu odnijeti na mjesto njihove distribucije, odnosno kod takvog distributera koji vrši prodaju uređaja istih karakteristika i funkcije. Mogu se odložiti i na deponijima koji su specijalizirani za odlaganje elektronskog otpada. Ovime Vi štite Vaš okoliš, Vaše i zdravlje drugih ljudi. Ukoliko imate pitanja, obratite se lokalnoj organizaciji za odlaganje otpada. Prihvaćamo na sebe zakonom određene obveze koje su propisane za proizvođače i sve troškove koji su u vezi s tim.

Pojednostavljena EU izjava o sukladnosti

Somogyi Elektronik Kft. potvrđuje da je radio oprema FK421WIFI u skladu s direktivom 2014/53/EU. Potpuni tekst EU Izjave o sukladnosti dostupan je na sljedećoj internet adresi: somogyi@somogyi.hu

EN SMART CONVECTOR HEATER

CHARACTERISTICS



free-standing or wall-mountable radiators for heating indoor air • output: 2000 W
• can be controlled remotely with free smartphone app • IPX4 splash water protection • freestanding or wall-mounted • can also be used as antifreeze (7°C)
• thermostat-controlled mode 5-35°C • electronic push buttons, digital LED display • weekly programme, window opening detection • 24-hour switch-off timer • painted steel surface • with main switch • overheat protection • screws, dowels for wall mounting





USE





The device can be operated with the buttons on the device or with a free smartphone app. Once connected to the network, switch on the device using the main switch (5). The display will then show "OF" (standby) or the target temperature to be reached in °C.

Manual control

If the display shows "OF", press the  button to switch on. The display shows the factory default setting, the target temperature of 22°C.

Use the arrows  or  to set the thermostat's target temperature between 5 and 35 °C in 1°C increments. The unit will start heating when the target temperature is at least 1°C above the current room temperature and will turn off heating when the room temperature is 1°C higher than the target temperature. A red LED (14) indicates that the heating is currently on.

To schedule or change the switch-off time, press  once. The display shows 00, which you can adjust in 1-hour increments from 0 to 24 hours using the arrow keys  or . To reset, press  or press nothing for 15 seconds. When the timer is on, the LED (13) will indicate that the timer is on and the red display will return to the target temperature. After the time has elapsed, the device switches to standby mode.

The window opening detection function is switched off by default, you can switch it on by pressing and holding the  button for 5 seconds. The display will then show "FO". Press the  key to turn the function ON and the  key to turn it OFF. Press the  button to silence or do nothing for 15 seconds. Feedback on the on or off status of the function is available in the app. When the window is opened, if the appliance detects that the temperature has dropped by 2°C within 2 minutes, it will switch off the heating and "FO" will appear on the display. The unit will return to its pre-opening state after 10 minutes, but can be activated sooner by pressing the  button.

Control with an app

The WIFI status LED (10) on the device may show the following statuses:

Not lit.	No WIFI signal, the device is not ready to pair.
Flashing rapidly (0.1 sec on/off).	EZ pairing mode.
Flashing slowly (1 second / 2 sec off).	AP pairing mode.
Green light.	WIFI connection established.
Lights red.	Device cannot connect to the WIFI network. We recommend: - turn the heater off and then on - restart the WIFI router - check that a 2.4 GHz WIFI network is available

Your phone must be connected to the internet.

1. Scan the QR code with your phone (Figure 5), then download and install the "Tuya Smart" app.
2. Select the country code, then enter your mobile phone number and press "Get".
3. Type the verification code you receive in the SMS and enter the password you want to use in the application, which should consist of numbers and letters.
4. Log in to the application: "Login"
5. Ensure that the device and smartphone are as close as possible to the wifi router and both are connected to it.
6. Add the new device to the program by pressing the "+" button.
 - The WIFI indicator on the device should flash quickly. If it is blinking slowly, press and hold the Wifi button (12) for 3 seconds and release it - the Wifi signal will then blink rapidly (EZ pairing mode).
 - The Tuya application will find the device (HOME SMART CONVECTOR), click on the "Add" button.
 - Enter the password of the 2.4 GHz WIFI network you want to use on your phone, then press "Next".
 - When the device pairing is running, press the "Done" button.

With the smartphone app you can turn the device on/off, set the desired thermostat value, see the current room temperature, set the off timer, activate/deactivate the window opening detection, change the unit of measurement (°C/°F), set weekly programming.

In the event of a power failure, power cut or the main switch being switched off, if this is possible, the device will automatically connect to the previously set WIFI network and continue to operate according to the program set in the application.

Overheat protection switches off the appliance in the event of overheating, e.g. when covering air inlets and outlets. Switch off the power by pulling out the plug. Allow the appliance to cool down (min. 30 minutes). Check that the air inlets and outlets are clear; clean if necessary. Put the appliance back into operation. If the overheating protection is still activated, disconnect the appliance from the power supply by pulling out the plug and contact a specialist service centre.

Resetting the device to factory default

Switch off the appliance using the main switch on the side. Press and hold the  button while turning on the main switch. Release the button, the device will count to 9 and reset to factory default. The display will show a target temperature of 22 °C, any WIFI pairing that may have existed previously will be cancelled. The device is not deleted from the app, it must be deleted separately.

TECHNICAL DATA

power supply:.....230 V~ 50 Hz
performance:.....2000 W
IP protection: IPX4: Protected against splashing water from all directions!
signal transmission frequency, power: 2.4 GHz (2,401 – 2,483 GHz) <1 mW
heater enclosure sizeyou:.....870 x 435 x 220 mm, with feet

H SMART KONVEKTOR FŰTŐTEST

JELLEMZŐK



szabadonálló vagy falra rögzíthető fűtőtest beltéri helyiségek levegőjének felmelegítésére • teljesítmény: 2000 W • ingyenes okostelesfonos alkalmazással távolról is vezérelhető • IPX4 freccsenő víz elleni védelem • szabadonálló vagy falra rögzíthető • fagyóérkint is használható (7°C) • termosztátvezérelt üzemmód 5-35°C • elektronikus nyomógombok, digitális LED kijelző • heti program, ablaknyitás érzékelés • 24 órás kikapcsolás időzítő • festett acél felület • főkapcsolóval • túlmelegedés elleni védelem • csavarok, tiplik a falra rögzítéshez





ÜZEMELTETÉS





A készülék a rajta található gombokkal vagy ingyenes okostelesfonos alkalmazással üzemeltethető. Miután csatlakoztatta a hálózathoz, a készüléket a főkapcsolójával (5) kapcsolja be. Ezt követően a kijelző "OF" jelzést mutat (készenléti állapot), vagy az elérni kívánt célhőmérsékletet mutatja °C-ban.

Manuális vezérlés

Amennyiben a kijelző "OF" jelzést mutat, nyomja meg a  gombot a **bekapcsoláshoz**. A kijelző a gyári alapbeállítást, a 22 °C-os célhőmérsékletet mutatja.

A **termosztát** célhőmérsékletét a  vagy  nyilakkal állíthatja be 5 – 35 °C között, 1°C-os lépésekben. A készülék fűteni kezd, ha a célhőmérséklet legalább 1°C-kal meghaladja a szoba aktuális hőmérsékletét, és kikapcsolja a fűtést, ha a szobahőmérséklet magasabb 1°C-kal mint a célhőmérséklet. Az éppen működő fűtést piros LED jelzi vissza (14).

A **kikapcsolás időzítéséhez** vagy módosításához nyomja meg egyszer a  gombot. A kijelző 00-t mutat, melyet a  vagy  nyilakkal tud 1 óráig lépésekben 0 – 24 óra időtartamra beállítani. Nyugtázáshoz nyomja meg a  gombot, vagy ne nyomjon semmit 15 másodpercig. A bekapcsolt időzítést a visszajelző LED (13) mutatja, a piros kijelző visszavált a célhőmérsékletre. Az idő lejártá után a készülék készenléti üzemmódba vált.

Az **ablaknyitás érzékelés funkció** alapbeállítás szerint ki van kapcsolva, a  gomb 5 másodperces nyomva tartásával kapcsolhatja be. Ekkor a kijelzőn az "FO" jelenik meg. A  nyílal bekapcsolhatja (ON), a  nyílal pedig kikapcsolhatja (OF) a funkciót. Nyugtázáshoz nyomja meg a  gombot, vagy ne nyomjon semmit 15 másodpercig. A funkció be vagy kikapcsolt állapotáról az applikációban van visszajelzés. Ablaknyitás esetén ha a készülék úgy érzékeli, hogy 2°C-kal esett a hőmérséklet 2 percen belül, akkor lekapcsolja a fűtést és "FO" feirlat látható a kijelzőn. A készülék 10 perc múlva visszakapcsol az ablaknyitás előtti állapotába, de hamarabb is aktiválhatjuk a  gomb nyomva tartásával.

Vezérlés applikációval

A készüléken lévő WIFI állapotjelző LED (10) a következő állapotokat mutathatja:

Nem világít.	Nincs WIFI jel, a készülék nem áll készen a párosításra.
Zölden gyorsan villog (0,1 mp be / ki).	EZ párosítási mód.
Zölden lassan villog (1 mp be / 2 mp ki).	AP párosítási mód.
Zölden világít.	A WIFI kapcsolat létrejött.
Pirosan világít.	A készülék nem tud csatlakozni a WIFI hálózathoz. Javasoljuk, hogy: - kapcsolja ki, majd be a fűtőtestet - indítsa újra a WIFI router-t - ellenőrizze, hogy 2,4 GHz-es WIFI hálózat áll rendelkezésre

A telefonjának az internethez kell csatlakoznia.

1. Olvassa be telefonjával a QR-kódot (5. ábra), majd tölts le és telepítse a „Tuya Smart” alkalmazást.
2. Válassza ki az országhívó számot, majd adja meg mobiltelefonszámát, nyomja meg a „Get” gombot.
3. Az SMS-ben kapott megerősítő kódot („verification code”) gépelje be, és adja meg az alkalmazásban használni kívánt jelszavát, amely számokból és betűkből kell, hogy álljon.
4. Lépjen be az alkalmazásba: „Login”
5. Biztosítsa, hogy a készülék és az okostelesfon a wifi routerhez a lehető legközelebb legyen, és mindkettő ahhoz csatlakozdjon.
6. Adja hozzá a programhoz az új berendezést a „+” gomb megnyomásával.
 - A készülék WIFI visszajelzője gyorsan villogjon. Ha lassan villogna, akkor tartsa lenyomva a Wifi gombot (12) 3 másodpercig, majd engedje fel – ekkor a Wifi jel gyorsan villog (EZ párosítási mód).
 - A Tuya applikáció megtalálja a készüléket (HOME SMART CONVEKTOR), kattintson az „Add” gombra.
 - Adja meg a telefonján a használni kívánt 2,4 GHz-es WIFI hálózat jelszavát, majd nyomja meg a „Következő” gombot.
 - Amikor a készülék párosítása lefut, nyomja meg a „Kész” gombot.

Az okostelesfonos alkalmazás segítségével be-, illetve kikapcsolhatja a készüléket, beállíthatja a kívánt termosztát értéket, láthatja a helyiség pillanatnyi hőmérsékletét, kikapcsolás időzítést állíthat be, aktiválhatja/kikapcsolhatja az ablaknyitás érzékelést, mértékegységet válthat (°C/°F), heti programozást állíthat be.

Áramszünet, áramtalanítás, vagy a főkapcsoló kikapcsolása esetén, amennyiben erre a lehetőség adott, a készülék önállóan csatlakozik a korábban beállított WIFI hálózathoz, valamint folytatja az alkalmazásban beállított program szerinti működést.

A **túlmelegedés elleni védelem** túlmelegedés esetén kikapcsolja a készüléket, pl. a levegő be- és kivezető nyílások letakarásakor. Áramtalanítsa a készüléket a csatlakozódugó kihúzásával. Hagya lehűlni a készüléket (min. 30 perc). Ellenőrizze, szabadok-e a levegő be- és kivezető nyílások; ha kell, tisztítsa meg. Ismét helyezze üzembe a készüléket. Ha a túlmelegedés elleni védelem ekkor is aktiválódik, áramtalanítsa a készüléket a csatlakozódugó kihúzásával és forduljon szakszervizhez.

A készülék gyári alaphelyzetbe állítása

Kapcsolja ki a készüléket az oldalon lévő főkapcsolójával. Tartsa lenyomva a  gombot, miközben a főkapcsolót bekapcsolja. Elengedheti a gombot, a készülék elszámol 9-ig és gyári alapállapotba kerül. A kijelző 22 °C célhőmérsékletet mutat, a korábban esetleg létező WIFI párosítás megszűnik. Az applikációból a készülék nem törődik, onnan külön is kell törölni.

MŰSZAKI ADATOK

tápellátás: 230 V~ 50 Hz
teljesítmény: 2000 W
IP védettség: IPX4: Freccsenő víz ellen védett, minden irányból!
jelátviteli frekvencia, teljesítmény: 2,4 GHz (2,401 – 2,483 GHz) <1 mW
fűtőtest befoglaló mérete: 870 x 435 x 220 mm, talpakkal

SK KONVEKTOROVÝ SMART OHRIEVAČ

CHARAKTERISTIKA



voľne stojaci alebo nástenný ohrievač na ohrev vnútorného vzduchu • výkon: 2000 W • možno ovládať na diaľku pomocou bezplatnej aplikácie pre smartfóny • ochrana proti striekajúcej vode IPX4 • voľne stojaci alebo nástenný • môže sa používať aj ako ochrana proti mrazu (7°C) • režim riadený termostatom 5-35 °C • elektronické tlačidlá, digitálny LED displej • týždenný program, detekcia otvorenia okna • 24-hodinový časovač vypnutia • lakovaný oceľový povrch • s hlavným vypínačom • ochrana proti prehriatiu • skrutky, hmoždinky na upevnenie na stenu





PREVÁDZKOVANIE





Zariadenie možno ovládať pomocou tlačidiel na zariadení alebo pomocou bezplatnej aplikácie pre smartfón. Po pripojení k sieti zapnite zariadenie hlavným spínačom (5). Na displeji sa potom zobrazí "OF" (pohotovostný režim) alebo cieľová teplota, ktorá sa má dosiahnuť, v °C.

Manuálne ovládanie

Ak sa na displeji zobrazí "OF", stlačte tlačidlo , pre **zapnutie**. Na displeji sa zobrazí predvolené nastavenie z výroby, cieľová teplota 22 °C.

Pomocou šípok  alebo  nastavte cieľovú teplotu **termostatu** v rozmedzí od 5 do 35 °C v krokoch po 1 °C. Zariadenie začne vykurovať, keď je cieľová teplota aspoň o 1 °C vyššia ako aktuálna teplota v miestnosti, a vypne vykurovanie, keď je teplota v miestnosti o 1 °C vyššia ako cieľová teplota. Červená LED (14) signalizuje, že vykurovanie je práve zapnuté.

Ak chcete nastaviť alebo zmeniť **časovač vypnutia**, stlačte raz tlačidlo . Na displeji sa zobrazí 00, ktorý môžete nastaviť v 1-hodinových krokoch od 0 do 24 hodín pomocou tlačidiel so šípkami  alebo . Pre uloženie stlačte tlačidlo  alebo 15 sekúnd nestláčajte nič. Keď je časovač zapnutý, LED (13) bude signalizovať, že je časovač zapnutý a červený displej sa vráti na cieľovú teplotu. Po uplynutí času sa zariadenie prepne do pohotovostného režimu.

Funkcia detekcie otvorenia okna je predvolene vypnutá, môžete ju zapnúť stlačením a podržaním tlačidla  na 5 sekúnd. Na displeji sa potom zobrazí "FO". Stlačením tlačidla  funkciu zapnete a stlačením tlačidla  ju vypnete. Pre uloženie stlačte tlačidlo  alebo 15 sekúnd nestláčajte nič. Spätná väzba o stave zapnutia alebo vypnutia funkcie je k dispozícii v aplikácii. Ak spotrebič po otvorení okna zistí, že teplota klesla o 2 °C v priebehu 2 minút, vypne vykurovanie a na displeji sa zobrazí "FO". Zariadenie sa vráti do stavu pred otvorením po 10 minútach, ale je možné ho aktivovať skôr stlačením tlačidla .

Ovládanie pomocou aplikácie

LED kontrolka WIFI (10) na zariadení môže zobrazovať nasledujúce stavy:

Nesvieti.	Žiadny signál WIFI, zariadenie nie je pripravené na párovanie.
Rýchlo blikať (0,1 s zapnutie/vypnutie).	Režim párovania EZ.
Pomaly blikať (1 s zapnuté / 2 s vypnuté).	Režim párovania AP.
Zelené svetlo.	WIFI pripojenie je vytvorené.
Svieti na červeno.	Zariadenie sa nemôže pripojiť k sieti WIFI. Odporúčame: - vypnite a zapnite ohrievač - reštartovať WIFI router - skontrolujte, či je k dispozícii sieť WIFI s 2,4 GHz

Telefón musí byť pripojený k internetu.

1. Naskenujte QR kód pomocou telefónu (obrázok 5), potom si stiahnite a nainštalujte aplikáciu "Tuya Smart".
2. Vyberte kód krajiny, potom zadajte svoje mobilné telefónne číslo a stlačte tlačidlo "Get".
3. Zadajte overovací kód („verification code“), ktorý ste dostali v SMS, a zadajte heslo, ktoré chcete použiť v aplikácii a ktoré by malo pozostávať z čísl a písmen.
4. Prihláste sa do aplikácie: "Login"
5. Uistite sa, že zariadenie a smartfón sú čo najbližšie k wifi routeru a že sú k nemu oba pripojené.
6. Stlačením tlačidla "+" pridajte nové zariadenie do programu.
 - Kontrolka WIFI na zariadení by mala rýchlo blikať. Ak bliká pomaly, stlačte a podržte tlačidlo Wifi (12) na 3 sekundy a uvoľnite ho - signál Wifi bude potom rýchlo blikať (režim párovania EZ).
 - Aplikácia Tuya nájde zariadenie (HOME SMART CONVECTOR), kliknite na tlačidlo "Add".
 - Zadajte heslo siete WIFI 2,4 GHz, ktorú chcete používať v telefóne, a potom stlačte tlačidlo "Dalej".
 - Po spustení párovania zariadenia stlačte tlačidlo "Hotovo".

Pomocou aplikácie v smartfóne môžete zariadenie zapnúť/vypnúť, nastaviť požadovanú hodnotu termostatu, zobrazit' aktuálnu teplotu v miestnosti, nastaviť časovač vypnutia, aktivovať/deaktivovať detekciu otvorenia okna, zmenit' jednotku merania (°C/°F), nastaviť týždenné programovanie.

V prípade výpadku napájania, prerušenia dodávky elektrickej energie alebo vypnutia hlavného vypínača, ak je to možné, sa zariadenie automaticky pripojí k vopred nastavenej sieti WIFI a bude pokračovať v prevádzke podľa programu nastaveného v aplikácii.

Ochrana proti prehriatiu vypne spotrebič v prípade prehriatia, napr. pri zakrytí prívodov a odvodov vzduchu. Vypnite napájanie vytiahnutím zástrčky zo zásuvky. Nechajte spotrebič vychladnúť (min. 30 minút). Skontrolujte, či sú vstupy a výstupy vzduchu čisté; v prípade potreby ich vyčistite. Spotrebič opäť uveďte do prevádzky. Ak je ochrana proti prehriatiu stále aktívovaná, odpojte spotrebič od elektrickej siete vytiahnutím zástrčky a obráťte sa na servis.

Obnovenie predvolených výrobných nastavení zariadenia

Spotrebič vypnite hlavným vypínačom na bočnej strane. Počas zapínania hlavného vypínača stlačte a podržte tlačidlo . Uvoľnite tlačidlo, prístroj napočíta do 9 a obnoví výrobné nastavenie. Na displeji sa zobrazí cieľová teplota 22 °C, akékoľvek predchádzajúce párovanie WIFI sa zruší. Zariadenie sa z aplikácie neodstráni, musí sa odstrániť samostatne.

TECHNICKÉ ÚDAJE

napájanie:..... 230 V~50 Hz
výkon:..... 2000 W
ochrana IP: IPX4 Chránené proti striekajúcej vode zo všetkých smerov!
prenosová frekvencia signálu, výkon: 2,4 GHz (2,401 – 2,483 GHz) <1 mW
rozmery: 870 x 435 x 220 mm, s nožičkami

RO CONVECTOR SMART

CARACTERISTICI



radiator de sine stătător sau cu montare pe perete pentru încălzirea aerului din interior • putere: 2000 W • control și de la distanță prin aplicație gratuită pe smartphone • IPX4, protecție împotriva stropirii • de sine stătător sau cu montare pe perete • se poate utiliza și ca dispozitiv de protecție antiîngheț (7°C) • mod de funcționare controlat prin termostat 5-35°C • butoane electronice, indicator digital LED • program săptămânal, sesizare geam deschis • temporizator oprire de 24 ore • suprafață din oțel vopsit • cu întrerupător principal • protecție împotriva supraîncălzirii • șuruburi, dibluri pentru fixarea pe perete





UTILIZARE





Aparatul poate fi operat cu ajutorul butoanelor de pe acesta, sau cu o aplicație gratuită pentru smartphone. După conectarea la rețea, porniți aparatul cu ajutorul întrerupătorului principal (5). Afișajul va arăta apoi indicatorul "OF" (standby) sau temperatura țintă care trebuie atinsă în °C.

Control manual

Dacă pe afișaj apare "OF", apăsați butonul  pentru a porni aparatul. Indicatorul afișează setarea implicită din fabrică, temperatura țintă de 22 °C.

Utilizați săgețile  sau  pentru a seta intervalul de temperatură țintă al termostatului între 5 și 35 °C, în trepte de 1°C. Aparatul va începe să încălzească atunci când temperatura țintă este cu cel puțin 1°C mai mare decât temperatura curentă a camerei și va opri încălzirea atunci când temperatura camerei este cu 1°C mai mare decât temperatura țintă. Un LED roșu (14) indică faptul că încălzirea este pornită în prezent.

Apăsați o dată butonul  pentru a temporiza sau modifica oprirea. Indicatorul afișează 00, pe care îl puteți regla în trepte de 1 oră, de la 0 la 24 de ore, cu ajutorul săgeților  sau . Apăsați butonul  pentru confirmare, sau nu apăsați nimic timp de 15 secunde. Când temporizatorul este pornit, LED-ul (13) va indica faptul că temporizatorul este pornit, iar afișajul roșu va reveni la temperatura țintă. După ce timpul s-a scurs, aparatul trece în modul standby.

Funcția de detectare a deschiderii ferestrei este dezactivată în mod implicit, o puteți activa apăsând și menținând apăsat butonul  timp de 5 secunde. "FO" va apărea apoi pe afișaj. Folosiți săgeata  pentru a activa funcția și săgeata  pentru a o dezactiva. Apăsați butonul  pentru confirmare, sau nu apăsați nimic timp de 15 secunde. Feedback-ul privind starea de activare sau dezactivare a funcției este disponibil în aplicație. Atunci când fereastra este deschisă, dacă aparatul detectează că temperatura a scăzut cu 2°C în decurs de 2 minute, acesta oprește încălzirea și pe indicator apare "FO". Aparatul va reveni la starea de dinainte de deschidere după 10 minute, dar îl puteți activa mai repede dacă apăsați și mențineți apăsat butonul .

Control cu aplicația

LED-ul de stare WIFI (10) de pe dispozitiv poate afișa următoarele stări:

Nu este aprins.	Nu există semnal WIFI, aparatul nu este pregătit pentru conexiune.
Clipsește verde rapid (0,1 sec on/off).	Mod de conexiune EZ.
Clipsește verde lent (1 sec on/ 2 sec off).	Mod de conexiune AP.
Clipsește verde.	Conexiune WIFI stabilă.
Clipsește roșu.	Aparatul nu se poate conecta la rețeaua WIFI. Recomandăm să: - opriți și apoi porniți aparatul de încălzire - să reporniți routerul WIFI - verificați dacă este disponibilă o rețea WIFI de 2,4 GHz

Telefonul dvs. trebuie să fie conectat la internet.

1. Scațați codul QR cu telefonul dvs. (Fig.5.), apoi descărcați și instalați aplicația "Tuya Smart".
2. Selectați codul țării, apoi introduceți numărul de telefon mobil și apăsați "Get".
3. Introduceți codul de verificare pe care îl primiți în SMS și introduceți parola pe care doriți să o utilizați în aplicație, care trebuie să fie formată din cifre și litere.
4. Autentificați-vă în aplicație: „Login”
5. Asigurați-vă că aparatul dvs. și smartphone-ul se află cât mai aproape posibil de routerul wifi și că ambele sunt conectate la acesta.
6. Adăugați noul aparat în program prin apăsarea butonului "+".
 - Indicatorul WIFI de pe aparat trebuie să clipească rapid. Dacă clipește încet, țineți apăsat butonul Wifi (12) timp de 3 secunde, apoi eliberați-l - semnalul Wifi va clipi rapid (modul de conexiune EZ)
 - Aplicația Tuya va găsi aparatul (HOME SMART CONVECTOR), faceți clic pe butonul "Add".
 - Introduceți parola rețelei WIFI de 2,4 GHz-es pe care doriți să o utilizați pe telefon, apoi apăsați butonul "Next".
 - Când se realizează conexiunea aparatului, apăsați butonul "Done".

Cu ajutorul aplicației pentru smartphone puteți să porniți/opriți aparatul, să setați valoarea dorită a termostatului, să vedeți temperatura actuală a camerei, să setați temporizatorul de oprire, să activați/dezactivați detectarea deschiderii ferestrelor, să schimbați unitatea de măsură (°C/°F), să setați programarea săptămânală.

În cazul unei pene de curent, al unei întreruperi de curent sau al oprii întrerupătorului principal, dacă acest lucru este posibil, aparatul se va conecta automat la rețeaua WIFI setată anterior și va continua să funcționeze în conformitate cu programul setat în aplicație.

Protecția împotriva supraîncălzirii oprește aparatul în caz de supraîncălzire, de exemplu, atunci când se acoperă orificiile de admisie și evacuare a aerului. Întrerupeți alimentarea cu energie electrică prin scoaterea fișei din priză de rețea! Lăsați aparatul să se răcească (min. 30 minute). Asigurați-vă că orificiile de admisie și evacuare a aerului sunt libere; curățați-le dacă este necesar. Puneți aparatul din nou în funcțiune. Dacă protecția împotriva supraîncălzirii se activează din nou, scoateți aparatul de sub tensiune prin extragerea fișei din priză de rețea și contactați un service specializat!

Resetarea dispozitivului la setările din fabrică

Opriți aparatul cu ajutorul întrerupătorului principal de pe partea laterală. Țineți apăsat butonul  în timp ce porniți întrerupătorul principal. Puteți elibera butonul, aparatul va număra până la 9 și se va reseta la setările din fabrică. Indicatorul va afișa o temperatură țintă de 22 °C, orice conexiune WIFI care ar fi putut exista anterior va fi anulată.

Aparatul nu este șters din aplicație, acesta trebuie șters separat de acolo.

DATE TEHNICE

alimentare: 230 V~ 50 Hz
putere: 2000 W
protecție IP: IPX4: Protecție împotriva stropirii, din toate părțile!
frecvența de transmisie a semnalului, putere: 2,4 GHz (2,401 – 2,483 GHz)
<1 mW
dimensiunea carcasei radiatorului: 870 x 435 x 220 mm, cu tălpi

D SMART KONVEKTOR-HEIZUNG

EIGENSCHAFTEN



freistehende oder wandmontierbare Heizkörper zur Erwärmung der Raumluft
 • Leistung: 2000 W • fernbedienbar mit kostenloser Smartphone-App • IPX4-Spritzwasserschutz • freistehend oder an der Wand montiert • auch als Frostschutzmittel verwendbar (7°C) • thermostatgesteuerter Modus 5-35°C
 • elektronische Drucktasten, digitale LED-Anzeige • Wochenprogramm, Fensteröffnungserkennung • 24-Stunden-Abschalttimer • lackierte Stahloberfläche • mit Hauptschalter • Überhitzungsschutz • Schrauben, Dübel für Wandmontage





BETRIEB





Das Gerät kann über die Tasten am Gerät oder über eine kostenlose Smartphone-App bedient werden. Nach der Verbindung mit dem Netzwerk schalten Sie das Gerät mit dem Hauptschalter (5) ein. Auf dem Display wird dann "OF" (Standby) oder die zu erreichende Zieltemperatur in °C angezeigt.

Manuelle Steuerung

Wenn auf dem Display "OF" angezeigt wird, drücken Sie **zum Einschalten** die Taste . Auf dem Display erscheint die Werkseinstellung der Solltemperatur von 22°C.

Verwenden Sie die Pfeile  oder , um die Zieltemperatur des **Thermostats** zwischen 5 und 35 °C in 1°C-Schritten einzustellen. Das Gerät beginnt zu heizen, wenn die Zieltemperatur mindestens 1 °C über der aktuellen Raumtemperatur liegt, und schaltet die Heizung ab, wenn die Raumtemperatur 1 °C über der Zieltemperatur liegt. Eine rote LED (14) zeigt an, dass die Heizung gerade eingeschaltet ist.

Um die Ausschaltzeit zu planen oder zu ändern, drücken Sie einmal auf . Auf dem Display erscheint 00, die Sie mit den Pfeiltasten  oder  in 1-Stunden-Schritten von 0 bis 24 Stunden einstellen können. Zum Zurücksetzen drücken Sie  oder drücken Sie 15 Sekunden lang nichts. Wenn der Timer eingeschaltet ist, zeigt die LED (13) an, dass der Timer eingeschaltet ist, und die rote Anzeige kehrt zur Zieltemperatur zurück. Nach Ablauf der Zeit schaltet das Gerät in den Standby-Modus.

Die **Funktion zur Erkennung der Fensteröffnung** ist standardmäßig ausgeschaltet. Sie können sie einschalten, indem Sie die Taste  5 Sekunden lang gedrückt halten. Auf dem Display wird dann "FO" angezeigt. Drücken Sie die Taste , um die Funktion einzuschalten, und die Taste , um sie auszuschalten. Drücken Sie die Taste , um die Funktion stummzuschalten oder 15 Sekunden lang nichts zu tun. Eine Rückmeldung über den Ein- oder Aus-Status der Funktion ist in der App verfügbar. Wenn das Gerät beim Öffnen des Fensters feststellt, dass die Temperatur innerhalb von 2 Minuten um 2 °C gesunken ist, schaltet es die Heizung aus und auf dem Display erscheint "FO". Das Gerät kehrt nach 10 Minuten in den Zustand vor dem Öffnen zurück, kann aber durch Drücken der Taste  auch früher aktiviert werden.

Steuerung mit einer App

Die WIFI-Status-LED (10) am Gerät kann die folgenden Zustände anzeigen:

Leuchtet nicht.	Kein WIFI-Signal, das Gerät ist nicht bereit für die Kopplung.
Schnelles Blinken (0,1 Sekunden an/aus).	EZ-Pairing-Modus.
Blinkt langsam (1 Sek.an / 2 Sek. aus).	AP-Pairing-Modus.
Grünes Licht.	WIFI-Verbindung hergestellt.
Leuchtet rot.	Gerät kann keine Verbindung mit dem WIFI-Netzwerk herstellen. Wir empfehlen: - die Heizung aus- und dann wieder einschalten - den WIFI-Router neu starten - prüfen, ob ein 2,4-GHz-WIFI-Netz verfügbar ist

Ihr Telefon muss mit dem Internet verbunden sein.

- Scannen Sie den QR-Code mit Ihrem Telefon (Abbildung 5), laden Sie dann die App "Tuya Smart" herunter und installieren Sie sie.
- Wählen Sie die Landesvorwahl, geben Sie dann Ihre Handynummer ein und drücken Sie auf "Abrufen".
- Geben Sie den Verifizierungscode ein, den Sie in der SMS erhalten haben, und geben Sie das Passwort ein, das Sie in der Anwendung verwenden möchten und das aus Zahlen und Buchstaben bestehen sollte.
- In der Applikation anmelden: "Login"
- Stellen Sie sicher, dass sich das Gerät und das Smartphone so nah wie möglich am WLAN-Router befinden und beide mit ihm verbunden sind.
- Fügen Sie das neue Gerät dem Programm hinzu, indem Sie auf die Schaltfläche "+" drücken.
 - Die WIFI-Anzeige auf dem Gerät sollte schnell blinken. Wenn sie langsam blinkt, halten Sie die Wifi-Taste (12) 3 Sekunden lang gedrückt und lassen Sie sie wieder los - das Wifi-Signal blinkt dann schnell (EZ-Pairing-Modus)
 - Die Tuya-Anwendung wird das Gerät (HOME SMART KONVEKTOR) finden, klicken Sie auf die Schaltfläche "Hinzufügen".
 - Geben Sie das Passwort des 2,4-GHz-WIFI-Netzwerks ein, das Sie auf Ihrem Telefon verwenden möchten, und drücken Sie dann auf "Weiter".
 - Wenn die Gerätekopplung abgelaufen hat, drücken Sie die Taste "Fertig".

Mit der Smartphone-App können Sie das Gerät ein- und ausschalten, den gewünschten Thermostatwert einstellen, die aktuelle Raumtemperatur sehen, den Ausschalttimer einstellen, die Fensteröffnungserkennung aktivieren/deaktivieren, die Maßeinheit (°C/°F) ändern, die Wochenprogrammierung einstellen.

Im Falle eines Stromausfalls, einer Stromunterbrechung oder des Ausschaltens des Hauptschalters, sofern dies möglich ist, verbindet sich das Gerät automatisch mit dem zuvor eingestellten WIFI-Netzwerk und arbeitet gemäß dem in der Anwendung eingestellten Programm weiter.

Der **Überhitzungsschutz** schaltet das Gerät bei Überhitzung ab, z. B. bei Abdeckung von Lüftein- und -auslässen. Schalten Sie das Gerät durch Ziehen des Netzsteckers aus. Lassen Sie das Gerät abkühlen (mind. 30 Minuten). Überprüfen Sie, ob die Lüftein- und -auslässe frei sind; reinigen Sie sie gegebenenfalls. Nehmen Sie das Gerät wieder in Betrieb. Falls der Überhitzungsschutz weiterhin aktiviert sein, trennen Sie das Gerät durch Ziehen des Netzsteckers vom Stromnetz und wenden Sie sich an eine Fachwerkstatt.

Zurücksetzen des Geräts auf die Werkseinstellungen

Schalten Sie das Gerät mit dem Hauptschalter an der Seite aus. Drücken Sie die Taste  und halten Sie sie gedrückt, während Sie den Hauptschalter einschalten. Lassen Sie die Taste los, das Gerät zählt bis 9 und setzt sich auf die Werkseinstellungen zurück. Auf dem Display wird eine Zieltemperatur von 22 °C angezeigt, eine eventuell vorher bestehende WIFI-Kopplung wird aufgehoben.

Das Gerät wird nicht aus der App gelöscht, es muss separat gelöscht werden.

TECHNISCHE DATEN

Stromversorgung: 230 V~ 50 Hz
 Leistung: 2000 W
 IP-Schutz: IPX4: Geschützt gegen Spritzwasser aus allen Richtungen!
 Signalübertragungsfrequenz, Leistung: 2,4 GHz (2,401 – 2,483 GHz) < 1 mW
 Größe des Heizungsgehäuses: 870 x 435 x 220 mm, mit Füßen

KARAKTERISTIKE



snaga: 2000 W • daljinski se može kontrolisati pomoću besplatne aplikacije za pametne telefone • IPX4 zaštita od prskajuće vode • može se koristiti kao samostojeći ili kao zidni uređaj • može se koristiti i kao zaštita od zamrzavanja (7°C) • režim je kontrolisan termostatom 5-35°C • elektronski tasteri, digitalni LED displej • nedeljni program, detekcija otvaranja prozora • 24-časovni tajmer za isključivanje • obojena čelična površina • sa glavnim prekidačem • zaštita od pregrevanja • vijci, tiple za pričvršćivanje na zid





KONTROLA RADA





Uređajem se može upravljati pomoću dugmadi na njemu ili pomoću besplatne aplikacije za pametne telefone. Nakon što ga povežete na mrežu, uključite uređaj pomoću glavnog prekidača (5). Nakon toga, na displeju se prikazuje "OF" (stanje pripravnosti) ili željena ciljna temperatura u °C.

Ručna kontrola

Ako displej prikazuje „OF“, pritisnite dugme  da biste ga **uključili**. Indikator pokazuje fabričko podešavanje, ciljna temperatura je 22 °C.

Možete podesiti ciljnu temperaturu **termostata** između 5 i 35 °C u koracima od 1 °C sa strelicama  ili . Uređaj počinje sa grejanjem ako ciljna temperatura premaši trenutnu temperaturu prostorije za najmanje 1°C, a isključuje se grejanje ako je sobna temperatura za 1°C viša od ciljne temperature. Trenutno uključeno stanje grejanja je prikazano crvenom LED diodom (14).

Pritisnite dugme  jednom da postavite ili promenite **vreme isključivanja**. Na ekranu se prikazuje 00, koje možete podesiti strelicama  ili  u koracima od 1 sata u periodu od 0 do 24 sata. Da biste potvrdili, pritisnite dugme  ili ne pritisnite ništa 15 sekundi. Aktivirani tajmer prikazuje LED indikator (13), crveni displej se vraća na prikazivanje ciljne temperature. Nakon isteka vremena, uređaj prelazi u režim pripravnosti.

Funkcija otkrivanja otvaranja prozora je podrazumevano onemogućena, možete je uključiti držeći dugme  pritisnuto 5 sekundi. Zatim se na displeju pojavljuje „FO“. Možete da uključite funkciju pomoću strelice  (ON) i da je isključite (OFF) strelicom . Da biste potvrdili, pritisnite dugme  ili ne pritisnite ništa 15 sekundi. U aplikaciji postoje povratne informacije o tome da li je funkcija uključena ili isključena. Ako se prozor otvori, i uređaj detektuje da je temperatura pala za 2°C u roku od 2 minuta, isključuje grejanje i na displeju se prikazuje ispis „FO“. Nakon 10 minuta, uređaj se vraća u svoje stanje pre otvaranja prozora, ali se može i ranije aktivirati držanjem pritisnuto dugmeta .

Kontrola pomoću aplikacije

LED indikator WIFI statusa (10) na uređaju može da prikazuje sledeća stanja:

Ne svetli.	Nema WIFI signala, uređaj nije spreman za uparivanje.
Brzo treperi zelenom bojom (0,1 s uklj./isklj.).	OVO je režim uparivanja.
Brzo treperi zelenom bojom (1 s uklj./2 s isklj.).	AP režim uparivanja.
Svetli zelenom bojom.	WIFI veza je uspostavljena.
Svetli crvenom bojom.	Uređaj ne može da se poveže na WIFI mrežu. Preporučujemo da: - isključite i zatim uključite grejač - ponovo pokrenite WIFI ruter - proverite da li je dostupna WIFI mreža od 2,4 GHz

Vaš telefon mora biti povezan na Internet.

1. Skenirajte QR kod (Slika 5) telefonom, a zatim preuzmite i instalirajte aplikaciju „Tuya Smart“.
2. Izaberite pozivni broj zemlje, zatim unesite broj svog mobilnog telefona, pritisnite dugme „Preuzmi“.
3. Unesite verifikacioni kod („verifikacioni kod“) koji ste dobili u SMS-u i unesite lozinku koju želite da koristite u aplikaciji, a koja se mora sastojati od brojeva i slova.
4. Uđite u aplikaciju: „Prijava“
5. Obratite pažnju na to da uređaj i pametni telefon budu što bliže Wifi ruteru i da su oba povezana na njega.
6. Dodajte novu opremu u program pritiskom na dugme "+".
 - WIFI indikator na uređaju treba brzo da treperi. Ako sporo treperi, pritisnite i držite Wifi dugme (12) 3 sekunde, a zatim ga pustite - tada će Wifi signal brzo treptati (EZ režim uparivanja)
 - Aplikacija Tuya će pronaći uređaj (HOME SMART CONVECTOR), kliknite na dugme „Dodaj“.
 - Unesite lozinku 2,4 GHz WIFI mreže koju želite da koristite na svom telefonu, a zatim pritisnite dugme „Dalje“
 - Kada je uređaj uparen, pritisnite dugme „Gotovo“.

Pomoću aplikacije na pametnom telefonu možete da uključite i isključite uređaj, podesite željenu vrednost termostata, možete videti trenutnu temperaturu prostorije, podesite tajmer za isključivanje, možete aktivirati/deaktivirati detekciju otvaranja prozora, promeniti jedinicu mere (°C/ °F) i podesiti nedeljno programiranje.

U slučaju nestanka struje, isključenja struje ili kada je glavni prekidač isključen, nakon uključivanja ako je to moguće, uređaj će se samostalno povezati na prethodno podešenu WIFI mrežu i nastaviti sa radom po programu postavljenom u aplikaciji.

Zaštita od pregrevanja isključuje uređaj u slučaju njegovog pregrevanja, npr. pri pokrivanju ulaznih i izlaznih otvora za vazduh. Isključite uređaj iz strujnog kruga izvlačenjem utikača. Pustite da se uređaj ohladi (min. 30 minuta). Proverite da li su ulazni i izlazni otvori za vazduh slobodni; očistite ih ako je potrebno. Ponovo uključite uređaj. Ako je zaštita od pregrevanja i dalje aktivirana, isključite uređaj iz napajanja izvlačenjem priključnog kabela iz utičnice i obratite se stručnom servisu.

Resetiranje uređaja na fabrička podešavanja

Isključite uređaj sa glavnim prekidačem koja sa strane uređaja. Držite dugme  pritisnuto dok uključujete prekidač za napajanje. Možete otpustiti dugme, dok uređaj broji do 9 i vraća se u fabrički podrazumevano stanje. Ekran prikazuje ciljnu temperaturu od 22 °C, prethodno postojeće WIFI uparivanje će se prekinuti. Uređaj se ne briše iz aplikacije, već se odatle mora posebno izbrisati.

TEHNIČKI PODACI

napajanje:..... 230 V~ 50 Hz
 snaga:..... 2000 W
 IP zaštita:IPX4: Zaštićeno je od prskajuće vode sa svih strana!
 frekvencija prenosa signala, snaga: 2,4 GHz (2,401 – 2,483 GHz) <1 mW
 spoljne dimenzije grejača: 870 x 435 x 220 mm, nožicama

CZ KONVEKTOROVÉ SMART TOPIDLO

SPECIFIKACE



volně stojící nebo nástěnné radiátory pro ohřev vnitřního vzduchu • výkon: 2000 W • lze ovládat na dálku pomocí bezplatné aplikace pro chytré telefony • ochrana proti stříkající vodě IPX4 • volně stojící nebo nástěnný • lze použít i jako ochranu proti zamrznutí (7 °C) • režim řízený termostatem 5-35 °C • elektronická tlačítka, digitální LED displej • týdenní program, detekce otevření okna • 24hodinový časovač vypnutí • lakovaný ocelový povrch • s hlavním vypínačem • ochrana proti přehřátí • šrouby, hmoždinky pro montáž na zeď





PROVOZOVÁNÍ





Zařízení lze ovládat tlačítky na přístroji nebo pomocí bezplatné aplikace pro chytré telefony. Po připojení k síti zapnete zařízení hlavním vypínačem (5). Na displeji se poté zobrazí "OF" (pohotovostní režim) nebo cílová teplota, které má být dosaženo, ve °C.

Ruční ovládání

Pokud se na displeji zobrazí "OF", stiskněte tlačítko  a **zapnete**. Na displeji se zobrazí výchozí nastavení z výroby, cílová teplota 22 °C.

Pomocí šipek  nebo  nastavíte cílovou teplotu **termostatu** v rozmezí 5 až 35 °C v krocích po 1 °C. Přístroj začne vytápět, když je cílová teplota alespoň o 1 °C vyšší než aktuální teplota v místnosti, a vypne vytápění, když je teplota v místnosti o 1 °C vyšší než cílová teplota. Červená LED dioda (14) signalizuje, že je topení právě zapnuto.

Chcete-li napláňovat nebo změnit **čas vypnutí**, stiskněte jednu tlačítko . Na displeji se zobrazí 00, který můžete nastavit v jednohodinových krocích od 0 do 24 hodin pomocí kláves se šipkami  nebo . Chcete-li resetovat, stiskněte tlačítko  nebo po dobu 15 sekund nestiskněte nic. Když je časovač zapnutý, LED dioda (13) signalizuje, že je časovač zapnutý, a červený displej se vrátí k cílové teplotě. Po uplynutí času se přístroj přepne do pohotovostního režimu.

Funkce detekce otevření okna je ve výchozím nastavení vypnutá, zapnete ji stisknutím a podržením tlačítka  po dobu 5 sekund. Na displeji se poté zobrazí "FO". Stisknutím tlačítka  funkci zapnete a stisknutím tlačítka  ji vypnete. Stisknutím tlačítka  na 15 sekund ztišíte nebo neděláte nic. Zpětná vazba o zapnutém nebo vypnutém stavu funkce je k dispozici v aplikaci. Pokud spotřebič při otevření okna zjistí, že teplota během 2 minut klesla o 2 °C, vypne vytápění a na displeji se zobrazí "FO". Přístroj se vrátí do stavu před otevřením po 10 minutách, ale lze jej aktivovat dříve stisknutím tlačítka .

Ovládání pomocí aplikace

Kontrolka stavu WIFI (10) na zařízení může zobrazovat následující stavy:

Nesvítil.	Není signál WIFI, zařízení není připraveno ke spárování.
Rychle bliká (0,1 s zapnutí/vypnutí).	Režim párování EZ.
Pomalou bliká (1 s zapnuto / 2 s vypnuto).	Režim párování AP.
Zelené světlo.	Připojení WIFI navázáno.
Svítil červeně.	Zařízení se nemůže připojit k síti WIFI. Doporučujeme: - vypněte a zapněte ohřívač - restartovat směrovač WIFI - zkontrolujte, zda je k dispozici síť WIFI 2,4 GHz

Telefon musí být připojen k internetu.

1. Naskenujte kód QR pomocí telefonu (obrázek 5), poté si stáhněte a nainstalujte aplikaci "Tuya Smart".
2. Vyberte kód země, zadejte své mobilní telefonní číslo a stiskněte tlačítko "Get".
3. Zadejte ověřovací kód, který obdržíte v SMS, a heslo, které chcete v aplikaci použít a které by se mělo skládat z číslic a písmen.
4. Přihlaste se do aplikace: "Login".
5. Ujistěte se, že zařízení a smartphone jsou co nejlépe směrovači wifi a oba jsou k němu připojeny.
6. Přidejte nové zařízení do programu stisknutím tlačítka "+".
 - Indikátor WIFI na zařízení by měl rychle blikat. Pokud bliká pomalu, stiskněte a podržte tlačítko Wifi (12) po dobu 3 sekund a uvolněte jej - signál Wifi bude poté rychle blikat (režim párování EZ).
 - Aplikace Tuya najde zařízení (HOME SMART CONVECTOR) a klikněte na tlačítko "Add".
 - Zadejte heslo sítě WIFI 2,4 GHz, kterou chcete v telefonu používat, a stiskněte tlačítko "Další".
 - Po spuštění párování zařízení stiskněte tlačítko "Hotovo".

Pomocí aplikace v chytrém telefonu můžete zařízení zapnout/vypnout, nastavit požadovanou hodnotu termostatu, zobrazit aktuální teplotu v místnosti, nastavit časovač vypnutí, aktivovat/deaktivovat detekci otevření okna, změnit měrnou jednotku (°C/°F), nastavit týdenní programování.

V případě výpadku proudu, přerušení dodávky energie nebo vypnutí hlavního vypínače, pokud je to možné, se zařízení automaticky připojí k dříve nastavené síti WIFI a pokračuje v provozu podle programu nastaveného v aplikaci.

Ochrana proti přehřátí vypne spotřebič v případě přehřátí, např. při zakrytí přívodu a odvodu vzduchu. Vypněte napájení vytažením zástrčky ze zásuvky. Nechte spotřebič vychladnout (min. 30 minut). Zkontrolujte, zda jsou vstupy a výstupy vzduchu čisté; v případě potřeby je vyčistěte. Spotřebič znovu uveďte do provozu. Pokud je ochrana proti přehřátí stále aktivována, odpojte spotřebič od napájení vytažením zástrčky a obraťte se na specializované servisní středisko.

Obnovení továrního nastavení zařízení

Vypněte spotřebič hlavním vypínačem na boku. Při zapínání hlavního vypínače stiskněte a podržte tlačítko . Tlačítko uvolněte, přístroj napočítá do 9 a obnoví výchozí tovární nastavení. Na displeji se zobrazí cílová teplota 22 °C, případně předchozí párování WIFI se zruší. Zařízení se z aplikace neodstraní, musí být odstraněno samostatně.

TECHNICKÉ ÚDAJE

napájení:..... 230 V~ 50 Hz
výkonnost: 2000 W
ochrana IP: IPX4: Chráněno proti stříkající vodě ze všech stran!
přenosová frekvence signálu, výkon: ..2.4 GHz (2,401 – 2,483 GHz) <1 mW
velikost ohřívač skříněnou: 870 x 435 x 220 mm, s nožičkami

KARAKTERISTIKE



samostojeća ili zidna grijalica za grijanje zraka u zatvorenim prostorijama
 • snaga: 2000 W • daljinski se može upravljati besplatnom aplikacijom za pametni telefon • IPX4 zaštita od prskajuće vode • samostojeća ili zidna • može se koristiti i kao uređaj zaštite od mraza (7°C) • način rada kontroliran termostatom 5-35°C • elektroničke tipke, digitalni LED zaslon • tjedni program, detekcija otvaranja prozora • 24-satni tajmer vremena za isključivanje • farbana čelična površina • s glavnim prekidačem • zaštita od pregrijavanja • vijci, tiplje za pričvršćivanje na zid





RAD





Uređajem se može upravljati gumbima na njemu ili besplatnom aplikacijom za pametni telefon. Nakon što ga spojite na mrežu, uključite uređaj glavnim prekidačem (5). Nakon toga na zaslonu se prikazuje "OF" (stanje pripravnosti) ili željena ciljana temperatura u °C.

Ručna kontrola

Ako zaslon prikazuje "OFF", pritisnite tipku  da biste ga **uključili**. Indikator pokazuje tvorničku postavku, ciljnu temperaturu od 22 °C.

Ciljnu temperaturu **termostata** možete postaviti između 5 i 35 °C u koracima od 1 °C pomoću strelica  ili . Uređaj počinje grijati ako je zadana temperatura veća od trenutne sobne temperature za najmanje 1°C, a isključuje grijanje ako je sobna temperatura za 1°C viša od zadane temperature. Trenutačno uključeno grijanje označeno je crvenom LED diodom (14).

Pritisnite tipku  jednom za **promjenu rasporeda ili vremena isključivanja**. Zaslon prikazuje 00, koji možete postaviti strelicama  ili  u koracima od 1 sata za razdoblje od 0 do 24 sata. Za potvrdu pritisnite tipku  ili nemojte ništa pritisnuti 15 sekundi. Aktivirani mjerač vremena prikazan je LED indikatorom (13), crveni zaslon se vraća na ciljnu temperaturu. Nakon isteka vremena, uređaj se prebacuje u stanje pripravnosti.

Funkcija detekcije otvaranja prozora je prema zadanim postavkama onemogućena, možete je uključiti držanjem tipke  za 5 sekundi. Zatim se na zaslonu pojavljuje "FO". Funkciju možete uključiti (ON) pomoću strelice  i isključiti (OFF) pomoću strelice . Za potvrdu pritisnite tipku  ili nemojte ništa pritisnuti 15 sekundi. U aplikaciji postoji povratna informacija o tome je li funkcija uključena ili isključena. Ako je prozor otvoren, ako uređaj detektira da je temperatura pala za 2°C unutar 2 minute, isključuje grijanje i na zaslonu se prikazuje "FO". Nakon 10 minuta uređaj se vraća u stanje prije otvaranja prozora, ali se može aktivirati i ranije pritiskom na tipku .

Kontrola s aplikacijom

LED indikator statusa WIFI (10) na uređaju može prikazati sljedeća stanja:

Ne svijetli.	Nema WIFI signala, uređaj nije spreman za uparivanje.
Brzo treperi zeleno (0,1 s uključeno/isključeno).	EZ način uparivanja.
Polako treperi zeleno (1 s uključeno / 2 s isključeno).	AP način uparivanja.
Svijetli zeleno.	WIFI veza je uspostavljena.
Svijetli crveno.	Uređaj se ne može spojiti na WIFI mrežu. Preporučujemo da: - isključite i zatim uključite grijač - ponovno pokrenite WIFI ruter - provjerite je li dostupna WIFI mreža od 2,4 GHz

Telefon mora biti spojen na internet.

1. Skenirajte QR kod (Slika 5) svojim telefonom, zatim preuzmite i instalirajte aplikaciju "Tuya Smart".
2. Odaberite pozivni broj zemlje, zatim unesite broj svog mobilnog telefona, pritisnite gumb "Get".
3. Upišite kontrolni kod ("verification code") primljen u SMS poruci i unesite lozinku koju želite koristiti u aplikaciji, a koja se mora sastojati od brojeva i slova.
4. Uđite u aplikaciju: "Login"
5. Uvjerite se da su uređaj i pametni telefon što bliže Wi-Fi ruteru i da su oboje povezani s njim.
6. Dodajte novu opremu u program pritiskom na tipku "+".
 - WIFI indikator uređaja trebao bi brzo treperiti. Ako sporo treperi, pritisnite i držite tipku Wifi (12) za 3 sekunde, zatim je pustite - tada će Wifi signal treperiti brzo (EZ način rada za uparivanje).
 - Aplikacija Tuya će pronaći uređaj (HOME SMART CONVECTOR), pritisnite tipku "Dodaj".
 - Unesite lozinku 2,4 GHz WIFI mreže koju želite koristiti na svom telefonu, a zatim pritisnite tipku "Dalje".
 - Kada je uređaj uparen, pritisnite gumb "Gotovo".

Pomoću aplikacije za pametni telefon možete uključiti i isključiti uređaj, postaviti željenu vrijednost termostata, vidjeti trenutnu sobnu temperaturu, postaviti mjerač vremena za isključivanje, aktivirati/deaktivirati detekciju otvaranja prozora, promijeniti mjernu jedinicu (°C/°F) i postavite tjedno programiranje.

U slučaju nestanka struje, ili isključenja glavnog prekidača, ukoliko je to moguće, uređaj će se samostalno spojiti na prethodno postavljenu WIFI mrežu i nastaviti s radom prema programu postavljenom u aplikaciji.

Zaštita od pregrijavanja isključuje uređaj u slučaju pregrijavanja, npr. kada pokrivete otvore za dovod i odvod zraka. Isključite uređaj iz struje izvlačenjem utikača. Ostavite uređaj da se ohladi (min. 30 minuta). Provjerite jesu li otvori za dovod i odvod zraka slobodni; očistite ako je potrebno. Ponovno uključite uređaj. Ako se zaštita od pregrijavanja i dalje uključuje, isključite uređaj iz struje izvlačenjem utikača i obratite se stručnom servisu.

Vraćanje uređaja na tvorničke postavke

Isključite uređaj glavnim prekidačem sa strane. Držite tipku  pritisnuto dok uključite prekidač napajanja. Možete pustiti tipku, uređaj broji do 9 i vraća se na tvornički zadano stanje. Zaslon prikazuje ciljnu temperaturu od 22 °C, prethodno postojeće WIFI uparivanje je prekinuto. Uređaj se ne briše iz aplikacije, odatle se mora zasebno izbrisati.

TEHNIČKI PODACI

napajanje:..... 230 V~ 50 Hz
 snaga:..... 2000 W
 IP zaštita: IPX4: Zaštićeno od prskajuće vode, iz svih smjerova!
 frekvencija prijenosa signala, snaga:... 2,4 GHz (2,401 – 2,483 GHz) <1 mW
 veličina kućišta grijača: 870 x 435 x 220 mm, s potplatom

Producer / gyártó / výrobca / producător / Hersteller / proizvođač / výrobce / proizvođač:
SOMOGYI ELEKTRONIC® • H – 9027 • Győr, Gesztenyefa út 3. • www.somogyi.hu

Distribútor: **SOMOGYI ELEKTRONIC SLOVENSKO s. r. o.**
Ul. gen. Klapku 77, 945 01 Komárno, SK • Tel.: +421/0/35 7902400 • www.somogyi.sk

Distribuitor: **S.C. SOMOGYI ELEKTRONIC S.R.L.**
J12/2014/13.06.2006 C.U.I.: RO 18761195
Cluj-Napoca, județul Cluj, România, Str. Prof. Dr. Gheorghe Marinescu, nr. 2, Cod poștal: 400337
Tel.: +40 264 406 488, Fax: +40 264 406 489 • www.somogyi.ro

Uvoznik za SRB: **ELEMENTA d.o.o.**
Jovana Mikića 56, 24000 Subotica, Srbija • Tel: +381(0)24 686 270 • www.elementa.rs
Zemlja uvoza: Mađarska • Zemlja porekla: Kina • Proizvođač: Somogyi Elektronik Kft.

Uvoznik za HR: **ZED d.o.o.**
Industrijska c. 5, 10360 Sesvete, Hrvatska • Tel: +385 1 2006 148 • www.zed.hr
Uvoznik za BiH: **DIGITALIS d.o.o.**
M.Spah 2A/30, 72290 Novi Travnik, BiH • Tel: +387 61 095 095 • www.digitalis.ba
Proizvođač: Somogyi Elektronik Kft, Gesztenyefa ut 3, 9027 Győr, Mađarska

